

# Hands-free Car Kit

Parrot  
MK6100  
User manual



For Bluetooth®  
Mobile Phone



## Parrot MK6100

English	.....	7-24
Français	.....	25-42
Español	.....	43-60
Deutsch	.....	61-80
Italiano	.....	81-97



[www.parrot.com](http://www.parrot.com)

## **GENERAL INFORMATION**

---

## SAFETY INFORMATION

### FCC COMPLIANCE STATEMENT

This device complies with part 15 of the FCC rules. Operation is subject to the following two conditions:

- (1). this device may not cause harmful interference, and
- (2). this device must accept any interference received, including interference that may cause undesired operation.

*Note: The manufacturer is not responsible for any radio or tv interference caused by unauthorized modifications to this equipment. Such modifications could void the user's authority to operate the equipment.*

### DECLARATION OF CONFORMITY



We, Parrot S.A. of 174 quai de Jemmapes, 75010 Paris, France, declare under our sole responsibility that our product, the Parrot MK6100 to which this declaration relates in conformity with appropriate standards EN300328, EN300220-1, for a class 3 receiver, EN301489-17, EN301489-3, EN60950 following the provision of Radio Equipment and Telecommunication Equipment directive (1999/5/EC R&TTE), with requirements covering EMC directive 89/336/EEC and Low Voltage directive 73/23/EEC.

### BLUETOOTH

The *Bluetooth* word mark and logos are owned by the *Bluetooth*® SIG, Inc. and any use of such marks by Parrot S.A. is under license. Other trademarks and trade names are those of their respective owners.

### CORRECT DISPOSAL OF THIS PRODUCT (WASTE ELECTRICAL & ELECTRONIC EQUIPMENT)

(Applicable in the European Union and other European countries with separate collection systems). This marking shown on the product or its literature, indicates that it should not be disposed with other household wastes at the end of its working life. To prevent possible harm to the environment or human health from uncontrolled waste disposal, please separate this from other types of wastes and recycle it responsibly to promote the sustainable reuse of material resources. Household users should contact either the retailer where they purchased this product, or their local government office, for details of where and how they can take this item for environmentally safe recycling. Business users should contract their supplier and the terms and conditions of the purchase contract. This product should not be mixed with other commercial wastes for disposal.

### COMPATIBILITY PROBLEMS

Some special edition cars can be released with some differences from the original model. This could cause some compatibility problems with the interfaces.

Our company is not responsible of compatibility problems caused by new equipment or devices updated by the car manufacturer without advise

## GENERAL INFORMATION

### COPYRIGHTS

Copyright © 2004 Parrot. All rights reserved. The total or even partial reproduction, transmission or storage of this guide in any form or by any process whatsoever (electronic, mechanical, photocopy, recording or otherwise) is strictly prohibited without prior consent from Parrot. Identification n° : 394 149 496 R.C.S. PARIS

### REGISTERED TRADEMARKS

All the names and trademarks mentioned in this document are copyright-protected and are the property of their respective owners.

### MODIFICATIONS

The explanations and specifications in this guide are given for information purposes only and may be modified without prior notice. They are deemed to be correct at time of going to press. The utmost care has been taken when writing this guide, as part of the aim to provide you with accurate information. However, Parrot shall not be held responsible for any consequences arising from any errors or omissions in the guide, nor for any damage or accidental loss of data resulting directly or indirectly from the use of the information herein. Parrot reserves the right to amend or improve the product design or user guide without any restrictions and without any obligation to notify users.

As part of our ongoing concern to upgrade and improve our products, the product that you have purchased may differ slightly from the model described in this guide. If so, a later version of this guide might be available in electronic format at Parrot's website at [www.parrot.com](http://www.parrot.com).

### SPEEX LICENSE

Redistribution and use in source and binary forms, with or without modification, are permitted provided that the following conditions are met:

- Redistributions of source code must retain the above copyright notice, this list of conditions and the following disclaimer.
- Redistributions in binary form must reproduce the above copyright notice, this list of conditions and the following disclaimer in the documentation and/or other materials provided with the distribution.
- Neither the name of the Xiph.org Foundation nor the names of its contributors may be used to endorse or promote products derived from this software without specific prior written permission.

This software is provided by the copyright holders and contributors "as is" and any express or implied warranties, including, but not limited to, the implied warranties of merchantability and fitness for a particular purpose are disclaimed. In no event shall the foundation or contributors be liable for any direct, indirect, incidental, special, exemplary, or consequential damages (including, but not limited to, procurement of substitute goods or services; loss of use, data, or profits; or business interruption) however caused and on any theory of liability, whether in contract, strict liability, or tort (including negligence or otherwise) arising in any way out of the use of this software, even if advised of the possibility of such damage.

## FLAC LICENSE

Redistribution and use in source and binary forms, with or without modification, are permitted provided that the following conditions are met:

- Redistributions of source code must retain the above copyright notice, this list of conditions and the following disclaimer.
- Redistributions in binary form must reproduce the above copyright notice, this list of conditions and the following disclaimer in the documentation and/or other materials provided with the distribution.
- Neither the name of the Xiph.org Foundation nor the names of its contributors may be used to endorse or promote products derived from this software without specific prior written permission.

This software is provided by the copyright holders and contributors "as is" and any express or implied warranties, including, but not limited to, the implied warranties of merchantability and fitness for a particular purpose are disclaimed. In no event shall the foundation or contributors be liable for any direct, indirect, incidental, special, exemplary, or consequential damages (including, but not limited to, procurement of substitute goods or services; loss of use, data, or profits; or business interruption) however caused and on any theory of liability, whether in contract, strict liability, or tort (including negligence or otherwise) arising in any way out of the use of this software, even if advised of the possibility of such damage.

**PARROT MK6100**

**ENGLISH**



# CONTENTS

Introduction .....	9
Kit contents .....	10
Using for the first time	
Installing the Parrot MK6100 .....	10
Description of the Parrot MK6100.....	15
Connecting your <i>Bluetooth</i> phone / PDA .....	16
Features	
Telephony .....	17
Voice Menu Structure .....	17
Description and Use of the features .....	18
Using a <i>Bluetooth</i> Headset .....	20
Pairing a Headset .....	20
Using the Headset .....	20
Voice recognition .....	20
Selecting the Voice Recognition Feature on the Parrot MK6100.....	20
Recording keywords and magic words .....	20
Saving contacts in the Parrot MK6100.....	21
Streaming Audio .....	21
Pairing your audio player with the Parrot MK6100.....	22
Updating .....	23
Hotline .....	23
Technical Specifications .....	24
Notes .....	24



## INTRODUCTION

The *Bluetooth* technology enables voice and data to be sent via a short-distance radio link. It allows several electronic devices to communicate with each other, particularly phones and hands-free kits. Parrot is drawing on its long years of experience in signal processing and voice recognition technology to offer a hands-free kit with superior audio quality during calls. The Parrot MK6100 is using the double microphone and the new beamforming technology which allows for greater call quality and improved noise reduction.

You can navigate through the menus on your Parrot MK6100 using the remote controls. The Parrot MK6100 comes with a detachable screen, meaning that you can take it with you when you leave your vehicle.

With the Parrot MK6100, you will be able to make phone calls from your car while keeping your hands on the wheel. Combined with the voice recognition feature, the text-to-speech function (automatic conversion of contact names into speech) gives you direct access to your phonebook from the Parrot MK6100. The Parrot MK6100 also lets you receive calls on a *Bluetooth* headset to make sure of the confidentiality of your calls. You can also use the streaming audio function on your hands-free kit to listen to the music files on your phone, PDA or audio player over your vehicle's speakers (if your phone, PDA or audio player supports the streaming audio function). It acts as a real extension of your mobile phone.



## KIT CONTENTS

- Control screen
- Screen cable
- Screen bracket
- Wireless remote controls
- Remote bracket (for steering wheel and dashboard)
- Installation cables
- Electronic control unit
- User guide
- Parrot product guide
- Double-sided tape



**CAUTION**  
**BLAST RISKS MAY OCCUR IF THE BATTERY IS REPLACED WITH AN INCORRECT BATTERY TYPE.**  
**THROW USED BATTERIES IN THE GARBAGE IN COMPLIANCE WITH THE PROVIDED INSTRUCTIONS.**

## USING FOR THE FIRST TIME

### INSTALLING THE PARROT MK6100

Prior to fix the hands-free kit's different components inside the car, connect the installation cables and the screen cable to the electronic control unit.

Remove the original connectors from your vehicle's audio system.

The cables supplied with the kit feature ISO connectors and two pairs of line-out jacks. The line-out jacks can be used if your audio system features this option (use of an amplifier). Several set-ups are therefore possible, depending on the type of car stereo and your vehicle:

#### CAR STEREO WITH AN ISO CONNECTOR (REFER TO THE FOLLOWING DIAGRAM)

- Connect the male connectors of the hands-free kit to the car stereo.
- Join the vehicle's audio and power supply cables to the female connectors of the Parrot MK6100.
- On the installation cable, connect the free yellow wire to one of the audio system's corresponding mute-in jacks if available (mute in 1, mute in 2 or mute in 3).

*Note: the mute function is used to silence the sound from your car stereo to make way for a call. The choice of the mute-in jack depends on your car stereo's configuration.*

## USING ISO CONNECTORS

- A: Ignition 12V
- B: Constant 12V supply
- C: Ground
- D: Connection to the vehicle's power supply
- E: Connection to the vehicle's speakers
  1. Rear right speaker (purple / purple-black)
  2. Front right speaker (grey / grey-black)
  3. Front left speaker (white / white-black)
  4. Rear left speaker (green / green-black)
- F: This wiring is not used.

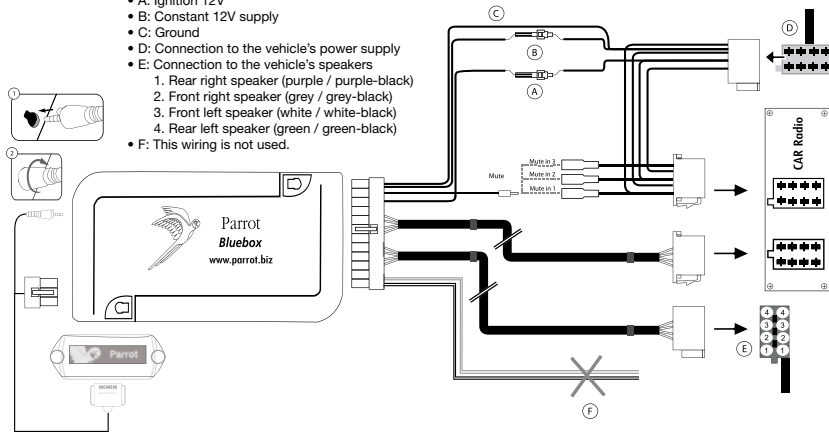

#### CAR STEREO WITH LINE-IN JACKS (REFER TO THE FOLLOWING DIAGRAM)

- Use this type of connection by wiring a line-out jack (brown & white wire or red & black wire) to your car stereo's line-in jack.
- Using the two pairs of line-out jacks will enable you to take advantage of the streaming audio function in stereo over your vehicle's speakers.
- On the installation cable, connect the free yellow wire to one of the audio system's corresponding mute-in jacks if available (mute in 1, mute in 2 or mute in 3).

*Note: the mute function is used to silence the sound from your car stereo to make way for a call. The choice of the mute-in jack depends on your car stereo's configuration.*

*Note: with this type of set-up, the original connectors of your vehicle's audio system need not be removed.*

## USING LINE-IN JACKS

- A: Ignition 12V
- B: Constant 12V supply
- C: Ground
- D: Connection to the vehicle's power supply
- E: Line-out 1
  - 1: Line 1 +: white
  - 2: Line 1 -: brown
- F: Line-out 2
  - 1: Line 2 +: red
  - 2: Line 2 -: black
- G: This wiring is not used.

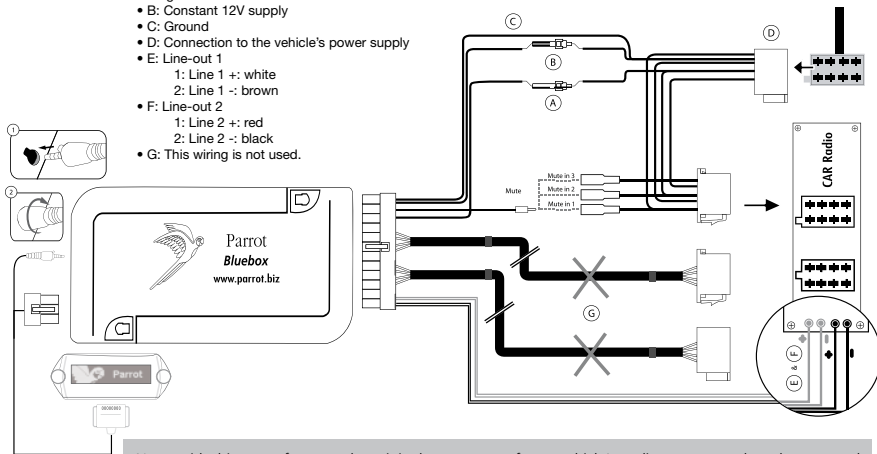

### CAR STEREO WITHOUT ISO CONNECTORS

- To simplify the wiring procedure, you will need to purchase an ISO adapter cable.
- Refer to the range of ISO adapters on our website: [www.parrot.com](http://www.parrot.com)

### INSTALLING THE KIT'S POWER CABLE

- Refer to your car stereo's wiring diagram.
- The red wire of the kit's cable must correspond to the constant +12V supply, the orange wire to the ignition +12V and the black wire to ground.
- Check that the orange wire is not connected to the constant +12V supply, as you could run down the vehicle's battery, preventing your hands-free kit from operating correctly.
- On some vehicles, the red and orange power supply wires may need to be reversed. This can easily be done by reversing the two fuse holders on the Parrot MK6100 installation cable.

*Note: on some vehicles, there is no ignition +12V on the vehicle's connectors. You must therefore connect the orange power supply wire to the fuse box or another ignition power source.*

### CHECKING THE WIRING

- When you switch off your vehicle's ignition, you should see «Goodbye» on the Parrot MK6100 screen.

Otherwise, the ignition +12V and the constant +12V supply have been reversed. In this case, reverse the two fuse holders on the kit's power supply lead.

Choose the place for the control screen inside your vehicle. We would advise you to fit it in the centre of the dashboard or near you. You can place the wireless controls either on the dashboard or the steering wheel. Ensure that you place them within easy reach.

**IMPORTANT:** if you place them on the steering wheel, make sure that they are securely attached, so that they do not move when you are driving. Do not install the controls on the outside of the steering wheel, so that they do not get in the way when driving.

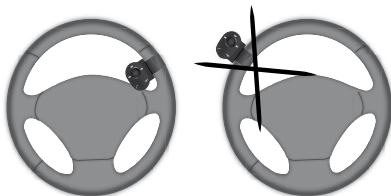

### INSTALLING THE PARROT MK6100 SCREEN

There are two different ways to install the Parrot MK6100 screen.

The first way lets you place the screen against the dashboard.

- Stick the double-sided tape to the flat side of the connector of the screen's cable and then fix against the dashboard.
- Then insert the screen into its connector.

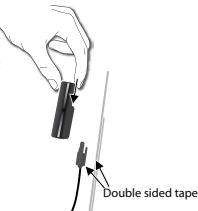

The second way lets you place the Parrot MK6100 screen higher up using the bracket supplied.

- Use the adhesive tape beneath the bracket to fix it against the dashboard.
- Stick the double-sided tape to the flat side of the connector of the screen's cable and then fix against the flat part of the bracket.
- Then insert the screen into its connector.

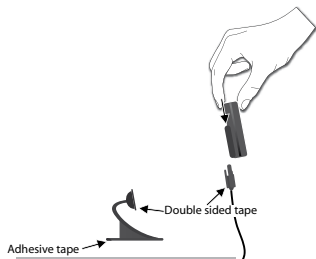

**IMPORTANT:** Remember to remove your screen when leaving the vehicle to avoid tempting any would-be thieves and to prevent prolonged exposure to sunlight.

## DESCRIPTION OF THE PARROT MK6100



- 1) Scroll wheel:
  - Call / streaming audio volume adjustment
  - Scrolling through the menus
  - Press to confirm
- 2) Call mute button
  - Play / pause during streaming audio
- 3) Fast forward / next track button
- 4) Hang up / cancel button
- 5) Pick up / confirm button
- 6) Fast rewind / previous track button

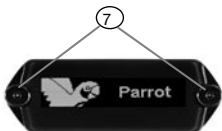

7) Double microphone



- 8) Network level
- 9) Reward / previous icon
- 10) Play / Pause / Stop
- 11) Forward / next icon
- 12) Mode day / night
- 13) Battery level

*Note : The use of certain features (battery and network bars, streaming control icons) depends exclusively on your phone. Refer to the Support heading on our website at [www.parrot.com](http://www.parrot.com) for further information.*

## CONNECTING YOUR BLUETOOTH PHONE / PDA

Prior to use your Parrot MK6100 with your phone for the very first time, you must initially pair both devices.

### PAIRING YOUR PHONE WITH THE PARROT MK6100

1. Press then turn the scroll wheel of the remote controls until the «Settings» menu is displayed and then press the scroll wheel.
2. Select the «Pair with...» menu and confirm.
3. Select your mobile phone's model and confirm.

If your phone's model is not displayed, select the «Other Phones» option.

4. From your *Bluetooth* phone, search for *Bluetooth* peripherals (consult your phone's user guide or refer to the «Support» heading on the [www.parrot.com](http://www.parrot.com) website).
5. Select the Parrot MK6100 in the list.
6. Enter «0000» on your phone when prompted.
  - The Parrot MK6100 displays «Pairing successful» when both devices are connected.
  - The hands-free kit updates its screen to allow you to use your Parrot MK6100. The «Phone» menu is now available: it will enable you to use the various features on your hands-free kit.

When pairing the first phone with your Parrot MK6100, you will automatically be prompted to adjust the direction of the double microphone. This step will enable the kit to optimise call quality. The following directions are available:

- **Left:** the driver is on the left of the hands-free kit.
- **Centre:** the driver is in front of the hands-free kit.
- **Right:** the driver is on the right of the hands-free kit.
- **No special direction:** allows callers to hear both the driver and the passenger. Noise reduction is then less effective.

Subsequently, you can change this setting by going to the «Music & Sounds / Mic direction» menu.



## FEATURES

### TELEPHONY - Voice Menu Structure

#### SCROLLING THROUGH THE MENUS

- Press the central scroll wheel to access the menus. The kit displays the name of the current menu.
- Browse through the menus by turning the wheel and confirm with the green button or by pressing the scroll wheel.
- To exit the menu, press the red button or wait a few seconds.

#### MENU STRUCTURE

- **Phonebook:** this menu gives you direct access to your contacts if your phone supports automatic contact synchronisation. Otherwise, you must first send your contacts from the phone to the kit by activating the «Receive contacts» options in the «Phone» menu.
- **Calls:** lists the calls made, received and missed. You can select and then call back one of the numbers.
- **Dial number:** lets you manually dial the required phone number.
- **Phone :** this menu provides access to several submenus.
  - Contacts management: used to select a contact in your phone book, so that you can record / delete the associated voiceprint and delete the contact.
  - Receive contacts: prepares the hands-free kit to receive a contact from your phone by *Bluetooth*.
  - Delete all contacts: lets you delete all the contacts in the phone book associated with your phone.
  - Voice cmds: lets you enable the voice recognition feature of the hands-free kit, as well as enable/disable the magic words and keywords, so that you can use this feature more effectively.

- Advanced Settings: lets you adjust the phonebook zoom, sort the phonebook and use different international dialling codes, as well as the Hide ID option.

- **Settings:** this menu provides access to several submenus.
  - Connected phone: lets you quickly connect a phone that has already been paired with your Parrot MK6100 to the hands-free kit.
 

*Note : When you are not navigating through the menus or not on a call, this menu is available by holding down the red button on the remote controls.*
  - Pair with... : lets you select a specific pairing menu in order to configure the *Bluetooth* connection between your Parrot MK6100 and your phone. A menu is dedicated to using your hands-free kit with a headset.
  - Paired devices : this menu displays the list of *Bluetooth* devices paired with your Parrot MK6100. By selecting your *Bluetooth* phone, you can manually connect or disconnect it. You can also delete the device's memory and trigger the streaming audio feature on a *Bluetooth* device paired with your hands-free kit.
  - Luminosity: lets you toggle the screen display between day and night modes when driving.
 

*Note : You can switch between these two modes at any time by holding down the central button.*
  - Information: this submenu provides information on the software built into the Parrot MK6100.
  - Software update: enable this option before updating via *Bluetooth* ([www.parrot.com](http://www.parrot.com), Download section). Doing so will increase the number of devices compatible with your Parrot MK6100.
- **Music and sounds:** this menu provides access to several submenus.
  - Play: lists the tracks stored on your phone.
  - Mic direction: lets you adjust the direction of the double microphone built into the Parrot MK6100.

- Volume: lets you adjust the volume of the menus and calls.
- Rings: allows you to select different ringtones and adjust their volume.
- Equalizer: lets you select specific sound settings to suit certain types of music.

## TELEPHONY - Description and use of the features

### MAKING A CALL MANUALLY FROM THE PHONE

- Dial the number using the phone's keypad and start the call.
- The call automatically changes to hands-free mode. Otherwise, press the green button on the Parrot MK6100.

### MAKING A CALL FROM THE HANDS-FREE KIT'S PHONEBOOK

- Click on the central scroll wheel and turn it until the kit says «Phonebook», and then confirm.
- Turn the scroll wheel to change to the next letter. Press the scroll wheel or the green button to consult the contact names beginning with that letter.
- Press the scroll wheel or the green button on the kit to select a contact.
- By turning the scroll wheel, the kit says the different types of phone number available for that contact: «general», «mobile», «work», «home» and «other».
- Press the scroll wheel or the green button on the kit to start the call.
- The call is transmitted to the vehicle's speakers.
- **IMPORTANT:** you must first associate voiceprints with your contacts (refer to the chapter entitled «Voice recognition»).

### MAKING A CALL VIA THE VOICE RECOGNITION FEATURE

- Press the green button on the Parrot MK6100.
- Say the name of the person that you wish to call after the «beep».

- **IMPORTANT:** you must have first recorded the voice prints on your phone or the kit (refer to the chapter entitled «Voice recognition»).
- When using the kit's voice recognition feature, say «home», «work», «mobile», «general» or «other» after the second beep.



### RECEIVING A CALL

- The Parrot MK6100 screen lets you know when there is an incoming call. A ringtone played over the vehicle's speakers also warns you that there is an incoming call.
- If the caller's name is known by the kit, the name will be voiced through the vehicle's speakers.
- Press the green button on the device to answer the call. The car stereo will automatically be muted and the call reproduced through the vehicle's front speakers.

### ENDING A CALL

- To end a call, press the red button on the Parrot MK6100. The car stereo will automatically come back on.



### REDIAL FUNCTION

- Hold down the green key on the kit for two seconds to redial the last number dialed.

**ADJUSTING THE VOLUME**

- During the call, turn the scroll wheel on the Parrot MK6100. The volume setting is saved for subsequent calls.

**CHANGING TO DISCREET MODE**

- During a call, if you want to continue the conversation on your phone (private conversation), press the green button on the Parrot MK6100. The call is transferred to the phone.
- If you want to switch back to the kit, press the green button again.

**MICROPHONE MUTE**

- During a call, if you do not want the person on the other end of the line to hear you, quickly press the «Play» button on the remote controls of the Parrot MK6100. Press the button again to cancel the mute.

**SENDING DTMFS**

- During a call, you can send DTMFs (Dual-Tone Multi-Frequency) for touch-tone dialling. This feature can be used for managing your voicemail, for example.

- Press the scroll wheel - the kit says «0».
- Turn the wheel to scroll through the numbers.
- Press the scroll wheel to send the selected number to the phone.
- Repeat this sequence for sending other DTMFs.

**CLEARING THE MEMORY**

- You can pair up to 10 devices.
- If you attempt to pair an 11th device, the kit displays «memory full».
- To pair a new phone, you must clear the memory by the sub-menu "Settings / paired devices".

**CAUTION:** This will clear all the contacts and voiceprints associated with the phone at the same time.

**SELECTING A PHONE**

If several phones are paired with the Parrot MK6100, you can easily select the phone to be used.

1. Hold down the red button.  
> The kit displays the list of available phones.
2. Select the phone that you wish to use via the scroll wheel.
3. Confirm.

*Note: the use of certain features (voice recognition, redial, discreet mode) depends exclusively on your phone. Refer to the Support heading on our website at [www.parrot.com](http://www.parrot.com) for further information.*

## USING A Bluetooth HEADSET

### PAIRING A HEADSET

The Parrot MK6100 lets you receive calls on a *Bluetooth* headset to guaranty the confidentiality of your calls. To use this feature, you must first pair your headset with the Parrot MK6100 .

1. Press then turn the scroll wheel until the «Settings» menu is displayed and then confirm.
2. Select the «Pair with ...» option and then «Headset».  
> The Parrot MK6100 searches for *Bluetooth* devices and displays the results of its search.
3. Select your headset.

The hands-free kit then lets you select the PIN code from two options corresponding to your headset: «0000», «1234». To find out what your headset's PIN code is, refer to the headset's user guide or visit the Support heading on [www.parrot.com](http://www.parrot.com) for further information.

*Note: The hands-free kit only allows one Bluetooth headset to be used at any one time. If you pair a second headset with your Parrot MK6100, it will replace the first headset.*

### USING THE HEADSET

#### Transferring calls to the headset

- When an active call is being relayed through your vehicle's speakers, simply press the green button on the remote controls to transfer the call to the headset.

*Note: when your hands-free kit is paired with a headset, the discreet mode feature is no longer available.*

## VOICE RECOGNITION

### SELECTING THE VOICE RECOGNITION FEATURE ON THE PARROT MK6100

The Parrot MK6100 lets you benefit from the built-in voice recognition system, which is specially suited for in-car use.

You can select this option as follows:

1. Press then turn the scroll wheel until the «Phone» menu is displayed and then confirm.
2. Select the «Voice recognition» submenu and confirm.
3. Select the «Select voice recognition» option and then confirm.
4. Place the cursor on the «Hands-free kit» option and then press the green button on the steering wheel controls.

### RECORDING KEYWORDS AND MAGIC WORDS

To offer you as many features as possible, the Parrot MK6100 lets you record keywords: «general», «mobile», «work», «home», «other», as well as magic words: «phone» and «hang up».

- The magic word «phone» lets you accept an incoming call, as well as start the voice recognition feature.
- The magic word «hang up» lets you terminate a call.
- In the event of a contact with several phone numbers, the keywords allow you to choose the number to call.

1. Turn the scroll wheel until the «Phone» menu is displayed and then confirm.
2. Select the «Voice recognition» submenu and confirm.
3. Select the «Keywords» option and then confirm.

- Select the keyword you want to record. Press the central scroll wheel or the green button to start recording.
- Follow the prompts given by the kit. You will need to record each keyword twice for greater recognition. When a keyword is correctly recorded, you can choose an other keyword. Otherwise, it prompts you to record it again.
- You can exit the menu at any time by pressing the red button and then go back to record or modify the keywords whenever required.

#### SAVING CONTACTS IN THE PARROT MK6100

Prior to use the voice recognition feature, your contacts must first be saved in the hands-free kit's memory. There are several possibilities for doing so, depending on your phone's capabilities.

#### Automatically synchronising the contacts:

If your phone supports automatic contact synchronisation, the «Phonebook» menu on the Parrot MK6100 is immediately accessible and contains all your contacts. To use the voice recognition feature of the Parrot MK6100, you must follow the procedure below to add a voiceprint to a name:

- Select the «Phone/Contact management» menu.  
>The kit says «A».
- Turn the scroll wheel to change to the next letter. Press the scroll wheel or the green button to consult the contact names beginning with that letter. To exit the menu, press the red button or wait a few seconds.
- Press the scroll wheel or the green button on the kit to select a contact. Press the red button on the Parrot MK6100 to change letter.
- Select the «Record voice tag» option, then follow the prompts given by the kit.

#### Sending contacts manually:

To use the voice recognition feature of the Parrot MK6100, you must send the contacts by *Bluetooth* from your phone to the kit. Proceed as follows:

- In the «Phone» menu, select «Receive contacts».

- Press the scroll wheel or the green button: the Parrot MK6100 and the phone disconnect the Parrot MK6100 is now ready to receive contacts.
- On your phone, select the contacts and send them by *Bluetooth* (refer to your phone's user guide or our website).
- Once received, you can add voiceprints via the «Phone / Contact management» menu or continue sending contacts.

*Note: the use of certain features (voice recognition, automatic contact synchronisation, send contacts by Bluetooth) depends exclusively on your phone. Refer to the Support heading on our website at [www.parrot.com](http://www.parrot.com) for further information.*

#### STREAMING AUDIO

The streaming audio feature lets you play the music tracks recorded on your *Bluetooth* audio player over the vehicle's speakers. This feature depends on your audio player. Some phones also incorporate this feature. For further information, refer to our website: [www.parrot.com](http://www.parrot.com).

Prior to use the Parrot MK6100 with your audio player, you will need to pair both devices.

#### PAIRING YOUR AUDIO PLAYER WITH THE PARROT MK6100

*Note: if you are using your phone for the hands-free and streaming audio functions at the same time, the following phase is not required. Your phone is already recognised by the kit.*

To pair your *Bluetooth* audio player:

- From your *Bluetooth* audio player, search for *Bluetooth* peripherals (consult your audio player's user guide or refer to the «Support» heading on the [www.parrot.com](http://www.parrot.com) website).
- Select «MK6100».
- Enter «0000» on your audio player when prompted.
- The Parrot MK6100 displays «pairing successful» when both devices are paired. The device sounds a beep when connected.

- As soon as the connection between the hands-free kit and your audio player is active, the "Play / Pause" icon is displayed on the screen of the Parrot MK6100 .

*Note: since some audio players do not have an interface for entering the pairing code. In this case:*

1. Switch on your Parrot MK6100.
2. Go to the pairing menu (Settings > Pair with > Other phones...).
3. Simply enable the pairing mode on your audio player. Refer to your device's user guide.

#### PLAYING MUSIC FILES

- If a connection for Streaming Audio is active, press the «Play / Pause» button to start playing the music files stored in your phone's / player's memory.

#### PAUSING DURING PLAYBACK

- When playing music files, quickly press the «Play / Pause» button to momentarily stop playback. During the Pause, the car stereo is still muted and the "Pause" icon flashes.
- Quickly pressing the «Play / Pause» button resumes playback of the music track.

#### STOPPING PLAYBACK

- Hold down the «Play / Pause» button to stop playback. The car stereo is once again played through the vehicle's speakers.



#### ADJUSTING THE VOLUME

- When playing a music file, the scroll wheel on the hands-free kit can be used to adjust the volume.
- The volume for calls and the volume for the streaming audio function work separately.



#### SELECTING MUSIC FILES

- When playing a music file, you can change to the next or previous track by pressing the «Next» and «Previous» buttons respectively.



*Note : If your audio player supports this feature, the next/previous icons are displayed on the screen of your Parrot MK6100 .*

#### FAST FORWARDING / FAST REWINDING THE CURRENT TRACK

- During playback, you can fast forward or rewind by holding down the «Next» and «Previous» buttons respectively.

*Note : If your audio player supports this feature, the next/previous icons are displayed on the screen of your Parrot MK6100 .*

#### SELECTING AN AUDIO PLAYER

If your Parrot MK6100 is paired with several *Bluetooth* audio players, you can easily select the one you want to use. To do so:

1. Press the «Play» button and hold it down for a moment.
  - > The list of the available audio players is displayed.

2. Select the audio player you want to use with the scroll wheel.
3. Confirm with the green key.

*Note: the use of certain features (selecting music files, fast forward / fast rewind) depends exclusively on your phone. Refer to the Support heading on our website at [www.parrot.com](http://www.parrot.com) for further information.*

When using the streaming audio function on your hands-free kit, you can still access the different menus: Phonebook, and so on. Simply press and then turn the scroll wheel on the Parrot MK6100. The streaming audio feature pauses when browsing through the menus.

The phone functions of your Parrot MK6100 remain active while streaming audio is being used (except for use of the magic word «phone»). When using the Parrot MK6100 in phone mode, the streaming audio feature is suspended.

## UPDATING

You can update the software of your Parrot MK6100 by **Bluetooth**. Simply enable this mode before updating. The update is performed by **Bluetooth** from a computer equipped with **Bluetooth**. Updating provides access to new features and improves compatibility with an even wider range of phones.

For further information, visit our website to download the latest software version: [www.parrot.com](http://www.parrot.com)

## HOTLINE

Our hotline is at your disposal to provide you with any assistance required. You can contact the hotline by email or telephone. Open from Monday to Friday between 9 am and 6 pm (GMT+1).

- Italy : [+39] 02 86 39 14 63
- Spain : [+34] 902 404 202
- UK : [+44] (0)870 112 5872
- Germany : 0900 172 77 68
- USA : [+1] (877) 9 Parrot (toll free)
- China : [+86] (0)21 6460 1944
- Hong Kong : [+852] 2736 1169
- France : 01 48 03 60 69
- Europe : [+33] 1 48 03 60 69 (Spoken languages : French, English, Spanish and German).

Check out our website at [www.parrot.com](http://www.parrot.com) for further information.

## TECHNICAL SPECIFICATIONS

### BLUETOOTH

- *Bluetooth* 1.2 qualified
- Hands-free profile 1.0 and 1.5
- Headset profile 1.1
- Object Push Profile 1.1
- Advanced Audio Distribution Profile 1.0
- Audio/Video Remote Control Profile 1.0
- *Bluetooth* PIN code «0000» for phones
- Maximum range: around 10 m
- Pairing of up to 10 phones, including 1 headset
- 8000 contacts per phone
- 150 voiceprints per phone

### CONNECTIONS

- ISO connector
- ISO adapter available at: [www.parrot.com](http://www.parrot.com)

### SIGNAL PROCESSING

- Beamforming and noise reduction
- Echo cancellation
- Built-in voice recognition
- Text-to-speech feature

### COMPLIANCE

- FCC
- *Bluetooth*
- CE
- Environment qualified

## NOTES



**PARROT MK6100**

**FRANÇAIS**



## SOMMAIRE

Introduction .....	27
Contenu de l'emballage .....	28
Première utilisation	
Installation du Parrot MK6100 .....	28
Installation de l'écran du Parrot MK6100.....	32
Description du Parrot MK6100.....	33
Connecter son téléphone / PDA <i>Bluetooth</i> .....	34
Fonctionnalités	
Téléphonie .....	35
Arborescence des menus vocaux .....	35
Description et utilisation des fonctionnalités .....	36
Utilisation d'une oreillette <i>Bluetooth</i> .....	38
Jumelage d'une oreillette .....	38
Utilisation de l'oreillette .....	38
Reconnaissance vocale .....	38
Sélectionner la fonctionnalité reconnaissance vocale du Parrot MK6100.....	38
Enregistrer les mots clés et les mots magiques .....	38
Enregistrer des contacts dans le Parrot MK6100.....	39
Streaming Audio .....	39
Jumelage de votre lecteur audio avec le Parrot MK6100.....	39
Mise à jour .....	41
Hotline .....	41
Spécifications techniques .....	42
Notes .....	42

## INTRODUCTION

La technologie *Bluetooth* permet d'établir des communications voix et données via une liaison radio courte distance. Elle permet à de nombreux équipements électroniques de communiquer entre eux, notamment les téléphones et les kits mains-libres.

Parrot tire bénéfice de ses longues années d'expérience en traitement du signal et reconnaissance vocale pour vous proposer un kit mains-libres d'une qualité audio supérieure lors des communications, intégrant la technique *Beamforming* à travers un double microphone. Cette technologie permet une meilleure qualité de communication et une meilleure réduction de bruit. Vous pourrez naviguer à travers les menus de votre Parrot MK6100 en utilisant les commandes déportées. Le Parrot MK6100 est doté d'un écran détachable qui vous permettra de l'emporter lorsque vous quittez votre véhicule.

Avec le Parrot MK6100, vous allez pouvoir passer des appels téléphoniques depuis votre voiture tout en gardant les mains sur le volant. Associée à la fonction Reconnaissance Vocale, la fonction Text To Speech (lecture automatique des noms de contacts) vous permet d'accéder à votre répertoire téléphonique directement depuis le Parrot MK6100. Le Parrot MK6100 vous permet également de réceptionner vos appels sur une oreillette *Bluetooth* afin de préserver la confidentialité de vos appels. Vous pouvez également utiliser la fonction Streaming Audio de votre kit mains-libres pour écouter les fichiers musicaux de votre téléphone / PDA ou de votre lecteur audio sur les haut-parleurs de votre véhicule (si votre téléphone/ PDA ou lecteur audio supporte la fonction streaming audio). Il fonctionne comme une véritable extension de votre téléphone portable.



## CONTENU DE L'EMBALLAGE

- Ecran de contrôle
- Câble pour écran
- Support pour écran
- Commandes déportées sans fil
- Câbles d'installation
- Boîtier électronique
- Notice d'utilisation
- Guide produit Parrot
- Adhésif double face
- Supports pour commandes (volant et tableau de bord)



**ATTENTION**  
**IL Y A RISQUE D'EXPLOSION SI LA BATTERIE EST REMPLACÉE PAR**  
**UNE BATTERIE DE TYPE INCORRECT.**  
**DEBARRASSEZ VOUS DES BATTERIES USAGÉES CONFORMÉMENT**  
**AUX INSTRUCTIONS.**

## PREMIERE UTILISATION

### INSTALLATION DU PARROT MK6100

Avant de fixer les différents éléments du kit mains-libres dans l'habitacle, connectez les câbles d'installation, et le câble de l'écran sur le boîtier électronique. Retirez les connecteurs d'origine du système audio de votre véhicule.

Les câbles fournis avec le kit sont équipés de connecteurs ISO et de deux paires de sorties « Line ». Les sorties « Line » peuvent être utilisées si votre système audio possède cette option (utilisation d'un amplificateur). Plusieurs montages sont donc possibles selon le type de votre autoradio et de votre véhicule.

#### AUTORADIO AVEC CONNECTEUR ISO ( VOIR SCHÉMA SUIVANT )

- Branchez les connecteurs mâles du kit mains-libres à l'autoradio
- Reliez les faisceaux audio et alimentation du véhicule aux connecteurs femelles du Parrot MK6100.
- Sur le câble d'installation, reliez le fil jaune libre à l'une des entrées « Mute » correspondante du système audio s'il en est équipé (Mute in1, Mute in2 ou Mute in3).

*Note : La fonction Mute permet d'interrompre le son de votre autoradio pour laisser place au son de la communication. Le choix de l'entrée Mute dépend de la configuration de votre autoradio.*

## UTILISATION DE CONNECTEURS ISO

- A: 12V contact
- B : 12V permanent
- C : Masse
- D : Connexion sur l'alimentation du véhicule
- E : Connexion sur les haut-parleurs du véhicule
  - 1.Haut-parleur arrière droit (violet / violet-noir)
  - 2.Haut-parleur avant droit (gris / gris-noir)
  - 3.Haut-parleur avant gauche (blanc / blanc-noir)
  - 4.Haut-parleur arrière gauche (vert / vert-noir)
- F : Ce câblage n'est pas utilisé

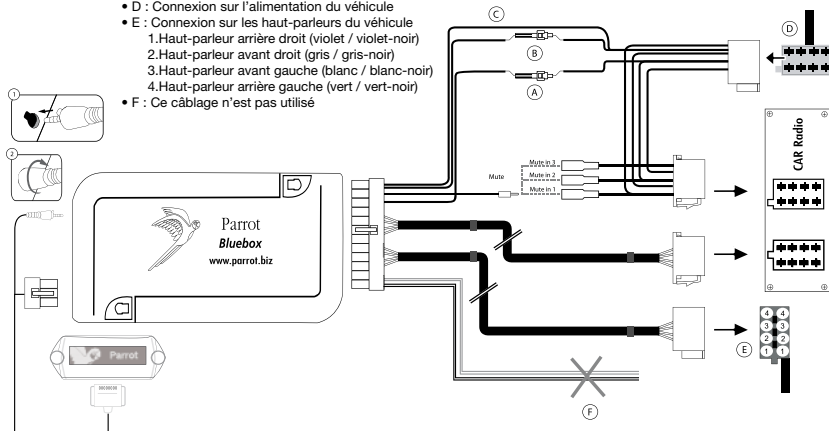

#### **AUTORADIO AVEC ENTRÉES « LINE IN » (VOIR SCHÉMA SUIVANT)**

- Utilisez ce type de connexion en reliant une sortie « Line » (fils marron et blanc ou fils rouge et noir) sur l'entrée « Line » de votre système audio.
- L'utilisation des deux paires de sorties « Line » permet de bénéficier de la fonction Streaming Audio en stéréo sur les haut-parleurs de votre véhicule.
- Sur le câble d'installation, reliez le fil jaune libre à l'une des entrées «Mute» correspondante du système audio s'il en est équipé (Mute in1, Mute in2 ou Mute in3).

*Note: Avec ce type de montage, il est nécessaire de ne pas retirer les connecteurs d'origine du système audio de votre véhicule.*

## UTILISATION D'ENTRÉE «LINE»

- A : 12V contact
- B : 12V permanent
- C : Masse
- D : Connexion sur l'alimentation du véhicule
- E : Sortie 1 « Line »
  - 1 : Line 1 + : blanc
  - 2 : Line 1 - : marron
- F : Sortie 2 « Line »
  - 1 : Line 2 + : rouge
  - 2 : Line 2 - : noir
- G : Ce câblage n'est pas utilisé

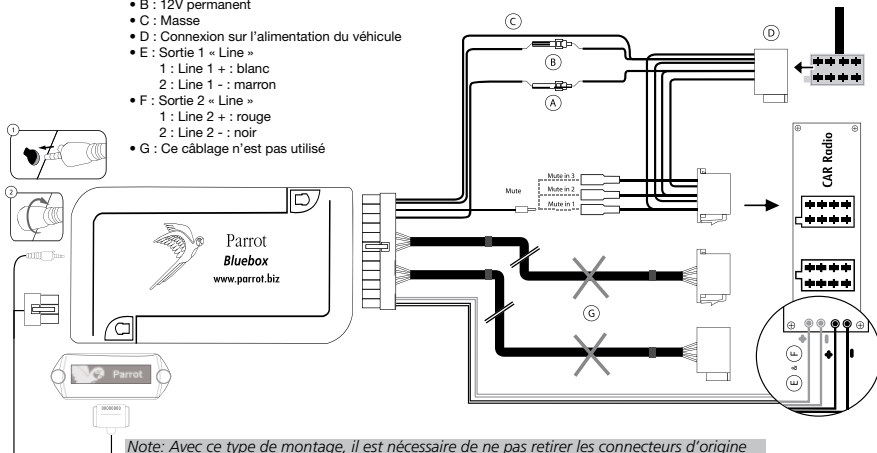

*Note: Avec ce type de montage, il est nécessaire de ne pas retirer les connecteurs d'origine du système audio de votre véhicule.*

### AUTORADIO SANS CONNECTEURS ISO

- Afin de faciliter le montage, vous devez vous procurer un câble adaptateur ISO.
- Consultez la gamme d'adaptateur ISO sur notre site internet : [www.parrot.com](http://www.parrot.com)

### INSTALLATION DU CÂBLE D'ALIMENTATION DU KIT

- Consultez le schéma électrique de votre autoradio.
- Le fil rouge du câble du kit doit correspondre au +12V permanent, le fil orange au +12V après-contact et le fil noir à la masse.

**IMPORTANT :** Vérifiez que votre fil orange n'est pas connecté au +12V permanent : vous risqueriez de décharger la batterie du véhicule et cela entraînerait un dysfonctionnement de votre kit mains-libres.

- Sur certains véhicules, il est nécessaire d'inverser les fils rouge et orange d'alimentation. Cette opération s'effectue simplement en inversant les deux portes fusibles situés sur le câble d'installation du Parrot MK6100.

*Note : Sur certains véhicules, il n'y a pas de +12V après contact sur les connecteurs du véhicule. Il est alors nécessaire de brancher le fil d'alimentation orange sur la boîte à fusible ou sur une autre source d'alimentation après contact.*

### VÉRIFICATION DE L'INSTALLATION

- A la coupure du contact de votre véhicule, le message « Au Revoir » doit apparaître sur l'écran du Parrot MK6100.

Si vous n'observez pas ce comportement, le +12V contact et le +12V permanent sont inversés. Dans ce cas là, inversez les deux porte fusibles du câble d'alimentation du kit.

Choisissez l'emplacement de l'écran dans l'habitacle de votre véhicule. Nous vous conseillons de le positionner au centre de votre tableau de bord ou proche de vous.

Vous pouvez placer la commande sans fil soit sur le tableau de bord soit sur le volant. Veillez à la placer de façon qu'elle demeure facilement accessible.

**IMPORTANT :** Si vous la placez sur le volant, veillez à ce qu'elle soit fermement attachée afin qu'elle ne bouge pas durant votre conduite. Ne l'installez pas du côté extérieur du volant afin de ne pas vous gêner lors de la conduite

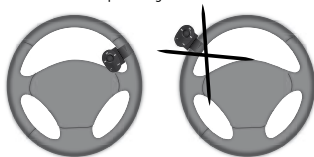

### INSTALLATION DE L'ÉCRAN DU PARROT MK6100

Vous pouvez installer l'écran du Parrot MK6100 de deux façons différentes. La première façon vous permet de placer l'écran contre le tableau de bord.

- Collez l'adhésif double face sur la face plane du connecteur du câble écran, puis collez l'ensemble contre le tableau de bord.
- Insérez ensuite l'écran sur son connecteur.

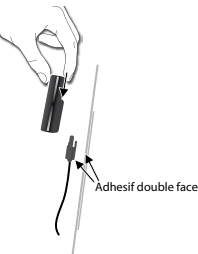



La deuxième façon vous permet de placer l'écran du Parrot MK6100 en hauteur à l'aide du support fourni.

- Utilisez les bandes adhésives se situant sous le support pour le coller sur le tableau de bord.
- Collez l'adhésif double face sur la face plane du connecteur du câble écran, puis collez l'ensemble sur la partie plane du support.
- Insérez ensuite l'écran sur son connecteur.

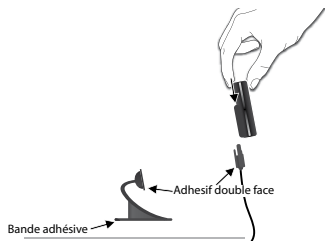

**IMPORTANT :** Pensez à enlever votre écran lorsque vous quittez votre véhicule afin d'éviter les risques de vol et d'exposition prolongée au soleil.

## DESCRIPTION DU PARROT MK6100



- 1) Molette :
  - Réglage volume communication / Streaming Audio
  - Déplacement dans les menus
  - Appuyez pour valider
- 2) Bouton Mute en communication  
Lecture / Pause en Streaming Audio
- 3) Bouton Avance rapide / piste suivante
- 4) Bouton Raccrocher / Annuler
- 5) Bouton Décrocher / Valider
- 6) Bouton Retour rapide / piste précédente

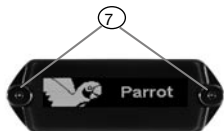

7) Double microphone



- 8) Niveau de réseau  
 9) Icône retour / précédent  
 10) Lecture / Pause / Stop  
 11) Icône suivant / avance rapide  
 12) Mode jour / nuit  
 13) Niveau de batterie

*Note : Certaines de ces fonctionnalités (Barre de batterie, Barre de réseau, icônes de contrôle Streaming) dépend uniquement de votre téléphone. Consultez notre site web [www.parrot.com](http://www.parrot.com) rubrique Support pour plus d'informations.*

## CONNECTER SON TÉLÉPHONE / PDA **BLUETOOTH**

Avant d'utiliser votre Parrot MK6100 avec votre téléphone pour la première fois, vous devez tout d'abord effectuer un jumelage des deux appareils.

### JUMELAGE DE VOTRE TÉLÉPHONE AVEC LE **PARROT MK6100**

- Appuyez sur la molette des commandes déportées, tournez la jusqu'à l'apparition du menu « Preferences » puis validez.
- Sélectionnez le menu « Jumeler avec... » et validez.
- Sélectionnez le modèle de votre téléphone portable et validez. Si le modèle de votre téléphone n'apparaît pas, sélectionnez l'option « Autres téléphones ».
- Depuis votre téléphone *Bluetooth*, lancez une recherche de périphériques *Bluetooth* (référez-vous à la notice de votre téléphone ou connectez vous sur [www.parrot.com](http://www.parrot.com), rubrique Support).
- Sélectionnez Parrot MK6100 dans la liste.
- Entrez « 0000 » sur votre téléphone lorsque celui-ci vous y invite.
  - Le Parrot MK6100 affiche « Jumelage réussi » lorsque les deux appareils sont jumelés.
  - Le kit mains-libres met à jour son écran pour vous permettre d'utiliser votre Parrot MK6100. Un menu « Téléphone » est désormais disponible : il vous permet tra d'utiliser les diverses fonctionnalités de votre kit mains-libres.

Lors du jumelage d'un premier téléphone avec votre Parrot MK6100, il vous sera automatiquement demandé de régler la direction du double microphone. Cette étape permettra au kit d'optimiser la qualité de la communication. Les directions suivantes sont alors disponibles :

- Direction gauche : Le conducteur est placé à gauche du kit main libres.
- Direction centrale : Le conducteur est en face du kit main libres.
- Direction droite : Le conducteur est placé à droite du kit main libres.
- Pas de direction privilégiée : Permet à l'interlocuteur d'entendre le conducteur et le passer. La réduction de bruit est alors moins efficace.

Vous pourrez par la suite modifier ce réglage en allant dans le menu « Musique & Sons / Direction Micro ».

## FONCTIONNALITES

### TELEPHONIE - Arborescence des menus

#### NAVIGATION DANS LES MENUS

- Appuyez sur la molette centrale pour accéder aux menus. Le kit affiche le nom du menu atteint.
- Naviguez dans les menus en tournant la molette, et validez avec le bouton vert ou en appuyant sur la molette.
- Pour sortir du menu, appuyez sur le bouton rouge ou attendez quelques secondes.

#### ARBORESCENCE DES MENUS

- **Répertoire** : Ce menu vous permet d'accéder directement à vos contacts si votre téléphone permet la synchronisation automatique des contacts. Dans le cas contraire, vous devrez au préalable envoyer vos contacts du téléphone vers le kit en activant l'option « Recevoir des contacts » du menu « Téléphone ».
- **Appels**: Liste les appels émis, reçus et manqués. Vous pouvez sélectionner un de ces numéros pour rappeler vos correspondants.
- **Numérotier** : Permet de composer chiffre par chiffre le numéro de téléphone de votre correspondant.
- **Téléphone** : Ce menu donne accès à plusieurs sous-menus.
  - Gestion des contacts : Permet de sélectionner un contact de votre répertoire pour procéder à l'enregistrement / suppression d'empreinte vocale ainsi qu'à la suppression du contact.
  - Recevoir des contacts : Prépare le kit mains-libres à recevoir par *Bluetooth* un contact depuis votre téléphone.
  - Supprimer tous contacts : Permet d'effacer tous les contacts du répertoire associé à votre téléphone.
  - Commandes vocales: Permet d'activer la fonctionnalité de reconnaissance vocale du kit mains-libres. Ainsi qu'activer/désactiver les mots magiques et les mots clés pour une meilleure gestion de cette fonctionnalité

- Réglages avancés : Permet de régler le zoom répertoire, de trier le répertoire, d'utiliser différents indicatifs d'appels internationaux ainsi que l'option #31#.

- **Préférences**: Ce menu donne accès à plusieurs sous menus.
  - Connecter Téléphone : Permet de connecter au kit mains libres.

*Note : En dehors de toute navigation dans les menus ou d'appel, ce menu est disponible par un appui long sur le bouton rouge des commandes déportées.*

- Téléphones appariés : Permet d'accéder à la liste des appareils *Bluetooth* jumelés avec votre Parrot MK6100. En sélectionnant votre téléphone *Bluetooth*, vous pourrez le connecter ou le déconnecter manuellement. Il vous est également possible d'effacer la mémoire de votre appareil et de déclencher la fonction Streaming Audio d'un appareil *Bluetooth* jumelé avec votre kit mains-libres.
  - Jumeler avec...: Permet de sélectionner un menu de jumelage particulier afin de configurer la connexion *Bluetooth* entre votre Parrot MK6100 et votre téléphone. Un menu est dédié à l'utilisation de votre kit mains-libres avec une oreillette.
  - Luminosité : Permet de basculer entre le mode d'éclairage de l'écran adapté à la conduite de jour et celui adapté à la conduite de nuit.
- Note : A tout moment vous pouvez basculer entre ces deux modes par un appui long sur le bouton central.*
- Informations : Ce sous-menu vous donne accès aux informations concernant le logiciel embarqué du Parrot MK6100.
  - Mise à jour logiciel : Activez cette option avant de faire la mise à jour par *Bluetooth* ([www.parrot.com](http://www.parrot.com), rubrique Téléchargement). Ceci permet d'augmenter le nombre d'appareils compatibles avec votre Parrot MK6100.

- **Musique et sons** : Ce menu donne accès à plusieurs sous-menus
  - Lire: Liste les titres des fichiers musicaux stockés sur votre téléphone portable.
  - Direction Micro : Permet de régler la direction du double microphone intégré du Parrot MK6100.
  - Volume : Permet de régler le volume sonore des menus et des communications.
  - Sonneries : Permet de sélectionner différentes sonneries ainsi que de régler leur volume sonore.
  - Equalizer : Permet de sélectionner une ambiance correspondant au type de musique que vous écoutez.

## TELEPHONIE - DESCRIPTION ET UTILISATION DES FONCTIONNALITÉS

### PASSER UN APPEL MANUELLEMENT DEPUIS LE TÉLÉPHONE

- Composez le numéro en utilisant le clavier du téléphone et lancez l'appel.
- La communication passe automatiquement en mode mains libres. Si ce n'est pas le cas, appuyez sur le bouton vert du Parrot MK6100.

### PASSER UN APPEL DEPUIS LE RÉPERTOIRE DU KIT MAINS-LIBRES

1. Cliquez sur la molette centrale et sélectionnez « Répertoire ».
2. Tournez la molette pour passer aux lettres suivantes.
3. Appuyez sur la molette centrale ou le bouton vert pour consulter les contacts dont le nom commence par la lettre choisie.
4. Appuyez sur la molette ou sur le bouton vert du kit pour sélectionner un contact.
5. Tournez la molette pour afficher les différents types de numéros de téléphones disponibles pour ce contact : « général », « mobile », « travail », « maison », « autre ».

6. Appuyez sur la molette ou sur le bouton vert du kit pour lancer l'appel.
  - > La communication est retransmise sur les haut-parleurs du véhicule.

### PASSER UN APPEL EN RECONNAISSANCE VOCALE

**IMPORTANT** : Vous devez avoir au préalable associé des empreintes vocales à vos contacts. (voir chapitre « Reconnaissance vocale »)

1. Appuyez sur le bouton vert du Parrot MK6100.
2. Prononcez le nom de votre correspondant après le « bip ».
3. S'il existe différents types de numéros associés à ce contact, prononcez « Domicile », « Travail », « Mobile », « Général » ou « Autre » après le deuxième bip.



### RECEVOIR UN APPEL

- Lors d'un appel entrant, l'écran du Parrot MK6100 vous informe de ce nouvel appel. Une sonnerie transmise par les haut-parleurs de votre véhicule vous informe également de cet appel.
- Si le nom du correspondant est connu par le kit, le nom sera énoncé dans les haut-parleurs du véhicule.
- Appuyez sur le bouton vert de l'appareil pour décrocher.
  - > Le son de l'autoradio sera coupé automatiquement et la communication sera retransmise sur les hauts parleurs avant de votre véhicule.

### RACCROCHER UN APPEL

- Pour terminer une communication, appuyez sur le bouton rouge du Parrot MK6100.
  - > Le son de l'autoradio reviendra automatiquement.



**FONCTION BIS**

- Appuyez sur le bouton vert du kit pendant deux secondes pour rappeler le dernier numéro composé.

**RÉGLAGE DU VOLUME**

- En cours de communication, tournez la molette du Parrot MK6100.  
> Le volume est sauvegardé pour les communications suivantes.

**PASSER EN MODE DISCRET**

- En cours de communication, si vous voulez reprendre la communication sur votre téléphone (communication privée), appuyez sur le bouton vert du Parrot MK6100.  
> La communication bascule sur le téléphone.
- Si vous voulez repasser sur le kit, appuyez de nouveau sur le bouton vert.

**COUPURE MICROPHONE**

- En cours de communication, si vous ne voulez pas que votre interlocuteur vous entende, appuyez brièvement sur le bouton «Lecture» de la commande déportée du Parrot MK6100.
- Faites la même action pour reprendre la communication.

**ENVOI DE DTMF**

Pendant une communication, vous pouvez envoyer des DTMF (Dual-Tone Multi-Frequency). Cela permet de gérer votre messagerie vocale par exemple.

1. Appuyez sur la molette, le kit affiche « 0 ».
2. Tournez la molette pour faire défiler les chiffres.
3. Appuyez sur la molette pour envoyer le numéro sélectionné au téléphone.
4. Répétez cette séquence pour envoyer d'autres DTMF.

**EFFACER LA MÉMOIRE**

- Vous pouvez jumeler jusqu'à 10 appareils.
- Si vous jumelez un onzième appareil, le kit affiche « mémoire pleine ».
- Pour jumeler un nouveau téléphone, vous devez effacer la mémoire par le sous-menu « Préférence / Appareils jumelés ».

*ATTENTION : ceci effacera en même temps tous les contacts et empreintes vocales associées à ce téléphone*

**SÉLECTION D'UN TÉLÉPHONE**

Si plusieurs téléphones sont jumelés au Parrot MK6100, vous pouvez facilement sélectionner l'appareil à utiliser.

1. Appuyez longuement sur le bouton rouge.  
> Le kit affiche la liste des téléphones disponibles.
2. Sélectionnez le téléphone que vous souhaitez utiliser à l'aide de la molette.
3. Validez.

*Note : L'utilisation de certaines de ces fonctionnalités (Reconnaissance Vocale, Bis, Mode Discret) dépend uniquement de votre téléphone. Consultez notre site web [www.parrot.com](http://www.parrot.com) rubrique Support pour plus d'informations.*

## UTILISATION D'UNE OREILLETTE Bluetooth

### JUMELAGE D'UNE OREILLETTE

Le Parrot MK6100 vous permet de recevoir vos appels à travers une oreillette *Bluetooth* afin de préserver la confidentialité de vos appels. Afin d'utiliser cette fonctionnalité vous devez au préalable jumeler votre oreillette au Parrot MK6100.

1. Tournez la molette jusqu'à l'apparition du menu « Préférences » puis validez.
2. Sélectionnez l'option « Jumeler avec... » puis « Oreillette »
  - > Le Parrot MK6100 effectue une recherche d'appareil *Bluetooth* et vous affiche le résultat de sa recherche.
3. Sélectionnez votre oreillette.
  - > Le kit mains-libres vous permet alors de sélectionner le code PIN parmi deux options correspondant à votre oreillette : « 0000 », « 1234 ».

Afin de connaître le code PIN de votre oreillette, consultez la notice de votre oreillette ou connectez-vous sur [www.parrot.com](http://www.parrot.com), rubrique Support pour plus d'informations.

*Note : Le kit mains-libres ne permet l'usage de d'une seule oreillette Bluetooth. Si vous jumelez une deuxième oreillette avec votre Parrot MK6100, celle-ci remplacera la première oreillette.*

### UTILISATION DE L'OREILLETTE

#### Transfert d'appel sur oreillette

- Lorsqu'une communication est diffusée à travers les hauts parleurs de votre véhicule, il vous suffit d'appuyer sur le bouton vert de vos commandes déportées pour transférer l'appel sur l'oreillette.

*Note : Lorsque votre kit mains-libres est jumelé avec une oreillette, le mode discret n'est plus disponible.*

## RECONNAISSANCE VOCALE

### SÉLECTIONNER LA FONCTIONNALITÉ RECONNAISSANCE VOCALE DU PARROT MK6100

Le Parrot MK6100 vous permet de bénéficier de son système de reconnaissance vocale intégré qui est spécialement adapté à une utilisation voiture. Vous pouvez sélectionner cette option de la manière suivante :

1. Appuyez sur la molette, tournez la jusqu'à l'apparition du menu « Téléphone » puis validez.
2. Sélectionnez le sous-menu « Commandes vocales » puis validez.
3. Sélectionnez l'option « Sélection reco vocale » puis validez.
4. Placez le curseur sur l'option « Kit Mains Libres » puis appuyez sur le bouton vert de votre commande aux volants.

### ENREGISTRER LES MOTS CLÉS ET LES MOTS MAGIQUES

Afin de vous offrir un maximum de fonctionnalité, le Parrot MK6100 vous permet d'enregistrer les mots clés : « général », « mobile », « travail », « maison », « autre » ainsi que les mots magiques « téléphone » et « raccrocher ».

- Les mots clés permettent de choisir le numéro de téléphones à appeler dans le cas de contact ayant plusieurs numéros de téléphone.
- Le mot magique « Téléphone » vous permet d'accepter un appel entrant ainsi que de déclencher la fonction reconnaissance vocale.
- Le mot magique « raccrocher » vous permet de raccrocher un appel.

1. Appuyez sur la molette, puis tournez la jusqu'à l'apparition du menu « Téléphone » puis validez.
2. Sélectionnez le sous menu « Commandes vocales » puis validez.
3. Sélectionnez l'option « mots clés » puis validez.
4. Sélectionnez le mots clés que vous souhaitez enregistrer. Appuyez sur la molette centrale ou le bouton vert pour commencer l'enregistrement.

- Suivez les indications données par le kit. Vous aurez besoin d'enregistrer deux fois chaque mot clé pour une meilleure reconnaissance.  
> Quand un mot clé est bien enregistré, vous pouvez sélectionner un autre mot clés. Sinon, il vous demande de le réenregistrer.
- Quittez le menu à tout moment en appuyant sur le bouton rouge. Vous pourrez revenir enregistrer ou modifier les mots clés quand vous le souhaitez.

#### ENREGISTRER DES CONTACTS DANS LE PARROT MK6100

L'usage de la fonction reconnaissance vocale nécessite au préalable que vos contacts soient enregistrés dans la mémoire du kit mains libres. Pour cela, plusieurs possibilités existent selon les capacités de votre téléphone.

#### Synchronisation automatique des contacts

Si votre téléphone permet la synchronisation automatique des contacts, le menu « Répertoire » du Parrot MK6100 sera immédiatement accessible et contiendra l'ensemble de vos contacts. Afin d'utiliser la fonction Reconnaissance vocale du Parrot MK6100, vous devez suivre les étapes suivantes pour ajouter une empreinte sur un nom :

- Entrez dans le menu « Téléphone \ Gestion des contacts » .  
> Le kit énonce « A » .
- Tournez la molette pour passer à la lettre suivante.
- Appuyez sur la molette centrale ou le bouton vert pour consulter les contacts dont le nom commence par cette lettre.  
Pour sortir du menu, appuyez sur le bouton rouge du kit ou attendez quelques instants.
- Appuyez sur la molette ou sur le bouton vert du kit pour sélectionner un contact.
- Une fois sélectionné, activez l'option « Enregistrer empreinte », puis suivez les indications du kit mains-libres afin d'enregistrer une empreinte vocale à votre contact.

#### Envoi manuel de contacts

Pour utiliser la reconnaissance vocale du Parrot MK6100, vous devez envoyer les contacts par *Bluetooth* depuis votre mobile vers le kit. Suivre les étapes suivantes :

- Entrez dans le menu « Téléphone \ Recevoir des contacts » .
- Pressez la molette ou appuyez sur le bouton vert.  
> Le Parrot MK6100 et le téléphone se déconnectent : le Parrot MK6100 est prêt à recevoir des contacts.
- Depuis votre téléphone, sélectionnez les contacts et envoyez les par *Bluetooth* (consultez la notice de votre téléphone ou notre site internet).
- Une fois reçu, vous pouvez ajouter des empreintes vocales depuis le menu « Téléphone / Gestion des contacts » ou continuer l'envoi de contacts.

*Note : L'utilisation de certaines de ces fonctionnalités (Reconnaissance Vocale, Synchronisation automatique des contacts, Envoi de contacts par Bluetooth) dépend uniquement de votre téléphone. Consultez notre site web [www.parrot.com](http://www.parrot.com) rubrique Support pour plus d'informations.*

#### STREAMING AUDIO

La fonction Streaming Audio vous permet de lire sur les hauts parleurs de votre véhicule les morceaux de musique enregistrés sur votre lecteur audio *Bluetooth*. Cette fonction est dépendante de votre lecteur audio. Certains téléphones intègrent également cette fonctionnalité. Pour plus d'information veuillez consulter notre site internet : [www.parrot.com](http://www.parrot.com).

#### JUMELAGE DE VOTRE LECTEUR AUDIO AVEC LE PARROT MK6100

*Note : Si vous utilisez votre téléphone pour les fonctions mains-libres et Streaming Audio à la fois, la phase suivante n'est pas nécessaire. Votre téléphone est déjà reconnu par le kit.*

- Depuis votre lecteur audio *Bluetooth*, lancez une recherche de périphériques *Bluetooth* (référez-vous à la notice de votre lecteur audio ou connectez vous sur [www.parrot.com](http://www.parrot.com), rubrique Support).
- Sélectionnez «MK6100».

- Entrez « 0000 » sur votre lecteur audio lorsque celui-ci vous y invite.
  - > Le Parrot MK6100 affiche « jumelage réussi » lorsque les deux appareils sont appairés.
  - > L'appareil émet un bip une fois connecté.
  - > L'icône « Lecture / Pause » s'affiche sur l'écran du Parrot MK6100 dès que la connexion entre le kit mains-libres et votre lecteur audio est actif.

*Note : Certains lecteurs audio n'ont pas d'interface vous permettant de rentrer un code de jumelage. Dans ce cas :*

- Allumer votre Parrot MK6100.
- Entrer dans le menu d'appairage (Préférences > Jumeler appareil > Autre téléphone...
- Activez le mode jumelage sur votre lecteur audio (consultez la notice de votre appareil).

#### LECTURE DE FICHIERS MUSICAUX

- Si une connexion pour le Streaming Audio est active, appuyez sur le bouton "Lecture / Pause" pour activer la lecture de fichiers musicaux stockés sur la mémoire de votre téléphone / lecteur.

#### PAUSE PENDANT LA LECTURE DE FICHIERS MUSICAUX

- Pendant la lecture de fichiers musicaux, faites un appui bref sur le bouton « Lecture / Pause » pour stopper momentanément la lecture de fichiers musicaux. Pendant cette pause votre autoradio est toujours coupé et l'icône "Pause" clignote.
- Un bref appui sur le bouton « Lecture / Pause » redémarre la lecture du fichier musical.



#### ARRÊT DE LA LECTURE DE FICHIERS MUSICAUX

- Appuyez longuement sur le bouton « Lecture / Pause » pour arrêter la lecture de fichiers musicaux. Le son de votre autoradio est de nouveau sur les haut parleurs de votre voiture.

#### RÉGLAGE DU VOLUME

- Lors de la lecture d'un fichier musical, tournez la molette du kit mains-libres pour ajuster le volume sonore.
- Le réglage du volume sonore des communications et celui de la fonction Streaming Audio sont indépendants.



#### SÉLECTION DE FICHIERS MUSICAUX

- Pendant la lecture d'un fichier musical, vous pouvez passer au morceau suivant ou précédent en appuyant respectivement sur les boutons « Suivant » et « Précédent ».



*Note : Si votre lecteur audio permet cette fonctionnalité, les icônes avant/arrière s'affichent sur l'écran du Parrot MK6100.*

#### AVANCE RAPIDE / RETOUR RAPIDE SUR LE FICHIER EN COURS DE LECTURE

- Pendant la lecture, vous pouvez effectuer des avances ou retours rapide en appuyant longuement sur les boutons « Suivant » et « Précédent ».

*Note : Si votre lecteur audio permet cette fonctionnalité, les icônes « avant/arrière » s'affichent sur l'écran du Parrot MK6100.*



**SÉLECTION D'UN LECTEUR AUDIO**

Si plusieurs lecteurs audio *Bluetooth* sont jumelés au Parrot MK6100, vous pouvez facilement sélectionner l'appareil à utiliser. Pour cela :

1. Appuyez longuement sur le bouton lecture.  
> Le kit affiche la liste des lecteurs audio disponibles.
2. Sélectionnez le lecteur audio que vous souhaitez utiliser à l'aide de la molette.
3. Validez.

*Note : L'utilisation de certaines de ces fonctionnalités (Sélection de fichiers musicaux, Avance rapide / Retour rapide,) dépend uniquement de votre téléphone. Consultez notre site web [www.parrot.com](http://www.parrot.com) rubrique Support pour plus d'informations.*

Lorsque vous utilisez la fonction streaming audio de votre kit mains-libres, vous pouvez toujours accéder aux différents menus : Répertoire... Il vous suffit d'appuyer, puis de tourner la molette du Parrot MK6100. La fonction Streaming Audio est en pause pendant votre navigation dans les menus.

Les fonctions téléphoniques de votre Parrot MK6100 restent actives pendant l'usage du streaming audio (excepté l'utilisation du mot magique « Téléphone »). Lors de l'utilisation du Parrot MK6100 en mode téléphonie la fonction streaming audio sera suspendue.

**MISE A JOUR**

Vous pouvez mettre à jour le logiciel de votre Parrot MK6100 par *Bluetooth*. Activez ce mode avant la mise à jour.

Celle-ci s'effectue par *Bluetooth* depuis un ordinateur équipé de *Bluetooth*. La mise à jour permet de nouvelles fonctionnalités, et d'améliorer la compatibilité avec les fonctions avancées d'un plus grand nombre de téléphones.

Rendez-vous sur notre site web pour plus d'informations : [www.parrot.com](http://www.parrot.com)  
Connectez-vous sur notre site Internet [www.parrot.com](http://www.parrot.com) pour télécharger la dernière version logicielle.

**HOTLINE**

Notre hot-line se tient à votre disposition pour vous aider. Vous pouvez la contacter par email ou par téléphone. Permanence du lundi au vendredi de 9h00 à 18h00 (GMT +1).

- Europe : [+33] 1 48 03 60 69 (langues parlées : Français, Anglais, Espagnol et Allemand)
- France : 01 48 03 60 69
- Italie : [+39] 02 86 39 14 63
- Espagne : [+34] 902 404 202
- UK : [+44] (0) 870 112 5872
- Allemagne : 0900 172 77 68
- USA : [+1] (877) 9 PARROT (appel gratuit)
- Chine : [+86] (0)2164 601 944
- Hong Kong: [+852] 2736 1169

## SPECIFICATIONS TECHNIQUES

### BLUETOOTH

- Qualifié *Bluetooth* 1.2
- Handsfree Profile 1.0 et 1.5
- Headset Profile 1.1
- Object Push Profile 1.1
- Advanced Audio Distribution Profile 1.0
- Audio/Video Remote Control Profile 1.0
- Code PIN *Bluetooth* « 0000 » pour les téléphones
- Portée maximale : environ 10m
- Jumelage jusqu'à 10 téléphones dont 1 oreillette
- 8000 contacts
- 150 empreintes vocales

### CONNECTIONS

- Connecteur ISO
- Adaptateur ISO disponible sur : [www.parrot.com](http://www.parrot.com)

### SIGNAL PROCESSING

- Beamforming et réduction du bruit
- Annulation d'écho
- Reconnaissance vocale intégrée
- Fonction Text To Speech

### QUALIFICATIONS

- FCC
- *Bluetooth*
- CE
- Qualif. Environnement

## NOTES

**PARROT MK6100**

**ESPAÑOL**



## INDICE

Introducción .....	45
Contenido del paquete .....	46
Al utilizarlo por primera vez	
Instalación del Parrot MK6100 .....	46
Descripción del Parrot MK6100.....	51
Cómo conectar su teléfono / PDA <i>Bluetooth</i> .....	52
Funciones	
<b>Telefonía</b> .....	53
Ramificación de los menús de voz .....	53
Descripción y utilización de las funciones .....	54
<b>Utilización de un auricular <i>Bluetooth</i></b> .....	56
Emparejamiento del auricular .....	56
Utilización del auricular .....	56
<b>Reconocimiento de voz</b> .....	56
Seleccionar la función de reconocimiento de voz del Parrot MK6100 .....	56
Cómo grabar las palabras clave y las palabras mágicas .....	57
Cómo grabar contactos en el Parrot MK6100.....	57
<b>Streaming Audio</b> .....	58
Enlazamiento de su lector de audio con el Parrot MK6100.....	58
Descripción y utilización de las funciones .....	58
Actualización .....	59
Atención al cliente .....	59
Especificaciones técnicas .....	60
Notas.....	60

## INTRODUCCIÓN

La tecnología *Bluetooth*® permite mantener transmisiones de voz y de datos a través de una conexión de radio de corta distancia. Permite que numerosos equipos electrónicos se comuniquen entre ellos, especialmente los teléfonos y los kits manos libres.

Parrot saca partido de sus muchos años de experiencia en el tratamiento de la señal y reconocimiento de voz para presentarle un kit manos libres de una calidad de audio superior para las comunicaciones. El Parrot MK6100 integra la técnica *Beamforming* a través de un doble micrófono. Esta tecnología permite una mejor calidad de transmisión y una mayor reducción del ruido. Podrá navegar por los menús de su Parrot MK6100 utilizando el adaptador de los mandos. El Parrot MK6100 está dotado con una pantalla desmontable que se podrá llevar con usted cuando salga del vehículo.

Con el Parrot MK6100 podrá realizar sus llamadas telefónicas desde su coche sin quitar las manos del volante. Asociada a la función de Reconocimiento de Voz, la función *Text to Speech* (lectura automática de los nombres de los contactos) le permitirá acceder a su agenda telefónica directamente desde el Parrot MK6100. El Parrot MK6100 también le permite recibir sus llamadas sobre un auricular *Bluetooth* para preservar la confidencialidad de éstas. También puede utilizar la función de *Streaming Audio* de su kit manos libres para escuchar los archivos musicales de su teléfono/PDA o de su lector de audio en los altavoces de su vehículo (si su teléfono/PDA o lector de audio soporta la función *Streaming Audio*). Funciona como si fuera una extensión de su teléfono móvil.



## CONTENIDO DEL PAQUETE

- Pantalla de control
- Cable para la pantalla
- Base para la pantalla
- Adaptador de los mandos inalámbrico
- Cables de instalación
- Caja electrónica
- Instrucciones de utilización
- Guía de productos Parrot
- Adhesivo de doble cara



**ATENCIÓN**  
**HAY RIESGO DE EXPLOSIÓN SI LA BATERÍA ES SUSTITUIDA POR OTRA DE TIPO INCORRECTO.**  
**PONER AL RECHAZO LAS BATERÍAS GASTADAS DE ACUERDO CON LAS INSTRUCCIONES.**

## AL UTILIZARLO POR PRIMERA VEZ

### INSTALACIÓN DEL PARROT MK6100

Antes de fijar los distintos elementos del kit manos libres en el interior del vehículo, conecte los cables de instalación y el cable de la pantalla a la caja electrónica.

Elimine las conexiones de origen del sistema audio de su vehículo.

Los cables que se proporcionan con el kit van equipados con conexiones ISO y dos pares de salidas «Line». Las salidas «Line» pueden utilizarse si su sistema de audio está equipado con esta opción (utilización de un amplificador). Es por lo que son muchos los posibles montajes, según su tipo de autorradio y su vehículo.

### AUTORRADIO CON CONEXIÓN ISO (VER EL SIGUIENTE ESQUEMA)

- Enchufar las conexiones macho del kit manos libres al autorradio.
- Una el cableado del audio y el eléctrico del vehículo a las conexiones hembra del Parrot MK6100.
- Una, en el cable de instalación, el cable amarillo libre a una de las entradas Mute que se corresponda al sistema de audio, si lo lleva (Mute in1, Mute in2 o Mute in3).

*Observación: La función Mute permite interrumpir el sonido de su autorradio para pasar al sonido de la comunicación. La elección de la entrada del Mute depende de la configuración de su autorradio.*

## UTILIZACIÓN DE LAS CONEXIONES ISO

- A :12V llave
- B : 12V permanente
- C : Masa
- D : Se conecta a la electricidad del vehículo
- E : Se conecta a los altavoces del vehículo
  1. Altavoz posterior derecho (violeta/violeta-negro)
  2. Altavoz anterior derecho (gris/gris-negro)
  3. Altavoz anterior izquierdo (blanco/blanco-negro)
  4. Altavoz posterior izquierdo (verde/verde-negro)
- F : Este cableado no se utiliza

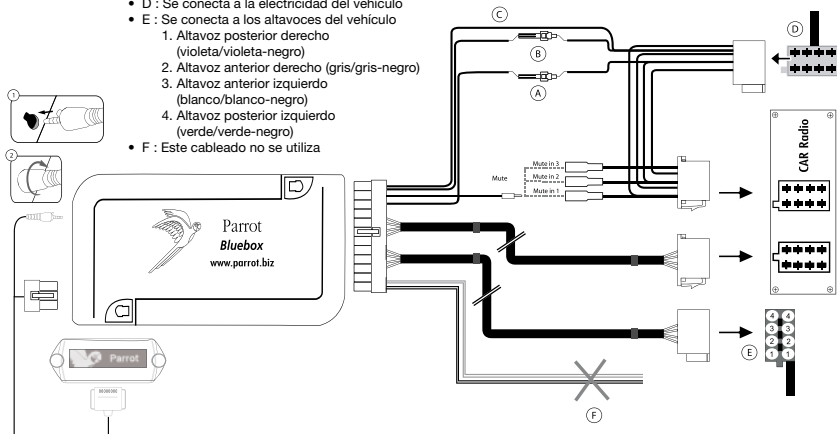

#### **AUTORRADIO CON ENTRADAS «LINE» (VER EL SIGUIENTE ESQUEMA)**

- Utilice este tipo de conexión uniendo una salida «Line» (cables marrón y blanco o cables rojo y negro) en la entrada «Line» de su sistema de audio.
- La utilización de dos pares de salidas «Line» permite aprovechar la función de Streaming Audio en estéreo a través de los altavoces de su vehículo.
- Una, en el cable de instalación, el cable amarillo libre a una de las entradas Mute y que se corresponden al sistema de audio, si lo lleva (Mute in1, Mute in2 o Mute in3).

*Observación:*

*La función Mute permite interrumpir el sonido de su autorradio para pasar al sonido de la comunicación. La elección de la entrada del Mute depende de la configuración de su autorradio.*

*Observación: Con este tipo de montaje, es necesario que no elimine las conexiones de origen al sistema de audio de su vehículo.*



## UTILIZACIÓN DE LA ENTRADA «LINE»

- A : 12V llave
- B : 12V permanente
- C : Masa
- D : Se conecta a la electricidad del vehículo
- E : Salida 1 «Line»
  - 1 : Line 1 + : blanco
  - 2 : Line 1 - : marrón
- F : Salida 2 «Line»
  - 1 : Line 2 + : rojo
  - 2 : Line 2 - : negro
- G : Este cableado no se utiliza

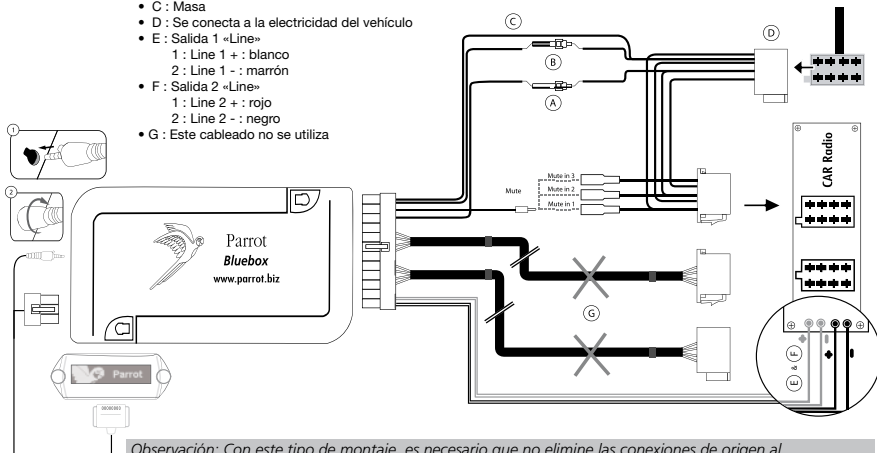

Observación: Con este tipo de montaje, es necesario que no elimine las conexiones de origen al sistema de audio de su vehículo.

### AUTORRADIO SIN CONEXIONES ISO

- Para facilitar el montaje, debe conseguir un cable adaptador ISO.
- Consulte la gama de adaptadores ISO en nuestro sitio Internet: [www.parrot.com](http://www.parrot.com)

### INSTALACIÓN DEL CABLE DE ALIMENTACIÓN DEL KIT

- Consulte el esquema eléctrico de su autorradio.
- El cable rojo del cable del kit debe corresponderse con el de +12V permanente, el cable naranja con el +12V después del contacto y el cable negro a masa.
- Compruebe que su cable naranja no está conectado al de +12V permanente, ya que podría descargar la batería del vehículo lo que provocaría un malfuncionamiento de su kit manos libres.
- En algunos vehículos, es necesario invertir los cables rojo y naranja de alimentación. Esta operación se efectúa de forma simple invirtiendo los dos porta-fusibles situados en el cable de instalación del Parrot MK6100

*Observación: En algunos vehículos, no existe el de +12V después del contacto en las conexiones del vehículo. En ese caso, es necesario conectar el cable de alimentación naranja en la caja de fusibles o en otra fuente de alimentación después del contacto.*

### VERIFICACIÓN DE LA INSTALACIÓN

- Cuando se interrumpa el contacto con el vehículo debería aparecer el mensaje «Adiós» en la pantalla del Parrot MK6100.

Si no observa este comportamiento, es que el +12V llave y el +12V permanente están invertidos. En ese caso, debe invertir los dos porta-fusibles del cable de alimentación del kit.

Elija el emplazamiento de la pantalla en el interior de su vehículo. Nuestro consejo es que lo coloque en el centro del salpicadero o cerca de usted. Podrá colocar el adaptador de los mandos inalámbrico en el salpicadero o en el volante. Colóquelo de modo que sea fácilmente accesible.

*IMPORTANTE: Si lo coloca sobre el volante, compruebe que está bien fijo para que no se mueva durante la conducción. No lo instale en la parte exterior del volante para que no le moleste durante la conducción.*

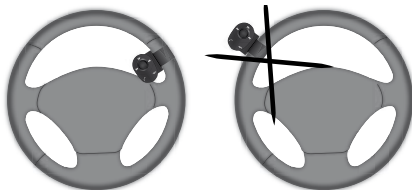

**INSTALACIÓN DE LA PANTALLA DEL PARROT MK6100**

Puede instalar la pantalla del Parrot MK6100 de dos modos distintos. El primer modo le permitirá colocar la pantalla contra el salpicadero.

- Pegue el adhesivo de doble cara sobre la cara plana del conector del cable de la pantalla, después pegue el conjunto contra el salpicadero.
- Encaje la pantalla sobre su conector.

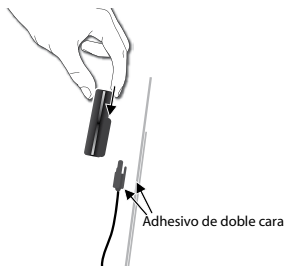

El segundo modo le permitirá colocar la pantalla del Parrot MK6100 en la parte superior utilizando la base que se entrega.

- Utilice las bandas adhesivas situándolas bajo la base para encolarla sobre el salpicadero.
- Pegue el adhesivo de doble cara sobre la cara plana del conector del cable de la pantalla, después pegue el conjunto sobre la parte plana de la base.
- Encaje la pantalla sobre su conector.

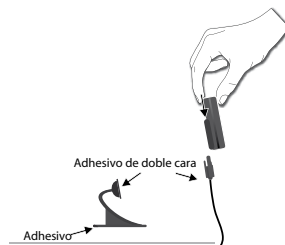

**¡IMPORTANTE:** Recuerde sacar la pantalla cuando salga del vehículo para evitar el riesgo de robo y de una exposición al sol prolongada.

**DESCRIPCIÓN DEL PARROT MK6100**

- 1) Botón central:
  - Regulador del volumen de la transmisión / Streaming Audio
  - Navegación por el menú
  - Pulsar para validar
- 2) Botón Mute en comunicación
  - Lectura / Pausa en el Streaming Audio
- 3) Botón de Avance rápido / pista siguiente
- 4) Botón de Colgar / Anular
- 5) Botón para Descolgar / Validar
- 6) Botón de Retroceso rápido / pista anterior

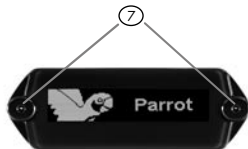

- 7) Doble microfono



- 8) Nivel de la red
- 9) Nivel de batería
- 10) Símbolo volver / avance rapido
- 11) Símbolo siguiente / precedente
- 12) Modo día / noche
- 13) Lectura / Pausa / Stop

## CÓMO CONECTAR SU TELÉFONO / PDA BLUETOOTH

Antes de utilizar su Parrot MK6100 con su teléfono por primera vez, debe efectuar un enlazamiento de ambos aparatos.

### ENLAZAMIENTO DE SU TELÉFONO CON EL PARROT MK6100

- Pulse y gire la rueda central del adaptador de los mandos hasta que aparezca el menú «Preferencias» y después pulse la rueda central.
- Seleccione el menú «Enlazar teléfono» y validelo.
- Seleccione el modelo de su teléfono móvil y valide la opción. Si no aparece el modelo de su teléfono, seleccione la opción «Otros teléfonos».
- Desde su teléfono *Bluetooth*, lance una búsqueda de los periféricos *Bluetooth* (consulte el manual de su teléfono o conéctese a [www.parrot.com](http://www.parrot.com), entrada Apoyo al cliente).
- Seleccione «MK6100» en la lista.
- Entre «0000» en su teléfono cuando éste así se lo indique.
  - El Parrot MK6100 muestra «Enlace terminado» cuando los dos aparatos se han emparejado.
  - El kit manos libres actualiza su pantalla para permitirle utilizar su Parrot MK6100. Ahora ya está el menú «Teléfono» disponible: Le permitirá utilizar las distintas funciones de su kit manos libres.

Cuando haya un primer teléfono emparejado con su Parrot MK6100, automáticamente se le pedirá que regule la dirección del doble micrófono. Esta etapa le permitirá al kit mejorar la calidad de la comunicación. Estarán disponibles las siguientes direcciones:

- Dirección izquierda: El conductor está situado a la izquierda del kit manos libres.
- Dirección central: El conductor está en frente del kit manos libres.
- Dirección derecha: El conductor está situado a la derecha del kit manos libres.
- Sin dirección especial: Le permite al interlocutor oír al conductor y al

pasajero. En este caso, la reducción del ruido es menos eficaz. Después podrá modificar estos ajustes yendo al menú «Música & Sonidos / Dirección micro».

## FUNCIONES

### TELEFONIA - Ramificación de los menús

#### NAVIGACIÓN POR LOS MENÚS

- Pulsar sobre el botón central para acceder a los menús. El kit lee el nombre del menú en el que se está.
- Navegue por los menús girando el botón y valide con el botón verde o pulsando sobre la parte central del mismo botón.
- Para salir del menú, pulse sobre el botón rojo o espere algunos segundos.
- **Agenda:** Este menú le permite acceder directamente a sus contactos si su teléfono permite la sincronización automática de los contactos. En el caso contrario, previamente deberá enviar sus contactos del teléfono hacia el kit activando l'opcion «Recibir contactos» del menú «Teléfono».
- **Llamadas:** Lista de las llamadas realizadas, recibidas y perdidas. Puede seleccionar uno de estos números para llamar a sus interlocutores.
- **Marcar:** Permite marcar número a número el teléfono de su interlocutor.
- **Teléfono:** A través de este menú se accede a varios submenús.
  - Gestión contactos: Permite seleccionar un contacto de su agenda para grabar/suprimir la etiqueta de voz y también suprimir el contacto.
  - Recibir contactos: Prepara el kit manos libres para recibir desde su teléfono un contacto por *Bluetooth*.
  - Suprimir los contactos: Permite borrar todos los contactos de la agenda vinculada a su teléfono.
  - Instr vocales : Permite activar la funcionalidad

de reconocimiento de voz del kit manos libres. También activar/desactivar las palabras mágicas y las palabras clave para gestionar mejor esta función.

- Pref avanzadas: Permite ajustar el zoom de la agenda, ordenar la agenda, utilizar distintos indicativos para las llamadas internacionales, así como la opción #31#.
- **Preferencias:** A través de este menú se accede a varios submenús.
  - Conectar Teléfono : Permite conectar rápidamente un teléfono ya emparejado con su Parrot MK6100 al kit manos libres. *Observación: Estando fuera de la navegación por los menús o de las llamadas, este menú está disponible mediante una pulsación larga sobre el botón rojo del adaptador de los mandos.*
  - Aparatos enlazados: Permite acceder a la lista de dispositivos *Bluetooth* emparejados con su Parrot MK6100. Seleccionando su teléfono *Bluetooth*, podrá conectarlo o desconectarlo manualmente. También le será posible borrar la memoria de su aparato y activar la función Streaming Audio de un aparato *Bluetooth* emparejado con su kit manos libres.
  - Enlazar teléfono...: Permite seleccionar un menú de emparejamiento particular para configurar la conexión *Bluetooth* entre su Parrot MK6100 y su teléfono. Hay un menú destinado a la utilización de su kit manos libres con un auricular.
  - Iluminación: Permite cambiar entre el modo de iluminación de la pantalla adaptada a la conducción de día y la adaptada a la conducción de noche. *Observación: Puede cambiar en cualquier momento entre estos dos modos mediante una pulsación larga sobre el botón central.*
  - Información: Este submenú le proporciona acceso a la información relacionada con el programa informático integrado del Parrot MK6100.
  - Actualización del soft: Active esta opción antes de realizar la actualización vía *Bluetooth* ([www.parrot.com](http://www.parrot.com), sección Descargar). Esto permite aumentar el número de dispositivos compatibles con su Parrot MK6100.

#### • Música & Sonidos:

- A través de este menú se accede a varios submenús.
- Leer: Lista de los nombres de los ficheros de música guardados en el teléfono móvil.
- Dirección micro: Permite ajustar la dirección del doble micrófono integrado del Parrot MK6100.
- Volumen: Permite regular el volumen de los menús y de las comunicaciones.
- Melodía: Permite seleccionar distintos tonos y también regular el volumen del sonido.
- Ecuualizador: Permite seleccionar un ambiente adecuado para ciertos tipos de música.

## TELEFONIA - Descripción y utilización de las funciones

### REALIZAR UNA LLAMADA MANUAL DESDE EL TELÉFONO

- Marcar el número utilizando el teclado del teléfono y realizar la llamada.
- La comunicación pasa automáticamente al modo manos libres. Si no fuera así, pulse el botón verde del Parrot MK6100.

### REALIZAR UNA LLAMADA DESDE LA AGENDA DEL KIT MANOS LIBRES

- Pulse el botón central y gírelo hasta que el kit lee «Agenda», y validelo.
- Gire el botón para pasar a la siguiente letra. Pulse sobre el botón central o el botón verde para consultar los contactos cuyo nombre comience por esta letra.
- Pulse el botón central o sobre el botón verde del kit para seleccionar un contacto.
- Al girar el botón, el kit lee los distintos tipos de números de teléfono disponibles para este contacto: «general», «móvil», «trabajo», «casa», «otro».
- Pulse el botón central o el botón verde del kit para realizar

una llamada.

- La comunicación se retransmite a través de los altavoces del vehículo.
- **IMPORTANTE:** Antes deberá haber vinculado las etiquetas de voz a sus contactos. (ver el capítulo «Reconocimiento de voz»)

### REALIZAR UNA LLAMADA CON EL RECONOCIMIENTO DE VOZ

- Pulse el botón verde del Parrot MK6100.
- Pronuncie el nombre de su corresponsal después del «bip».
- **IMPORTANTE:** Antes debe haber grabado las etiquetas de voz en su teléfono o en el kit (ver el capítulo «Reconocimiento de voz»).
- En el caso de que utilice el reconocimiento de voz del kit, pronuncie «Domicilio», «Trabajo», «Móvil», «General» u «Otro» después del segundo bip.



### RECEPCIÓN DE UNA LLAMADA

- Cuando entra una llamada, la pantalla del MK6100 le informa de esta nueva llamada. El tono que transmiten los altavoces de su vehículo le informarán también de esta llamada.
- Si el nombre del corresponsal ya lo conoce el kit, el nombre sonará en los altavoces del vehículo.
- Pulse el botón verde del aparato para descolgar. El sonido del autorruido se interrumirá automáticamente y la comunicación se retransmitirá a través de los altavoces anteriores de su vehículo.

**COLGAR UNA LLAMADA**

- Para finalizar una comunicación, pulse el botón rojo del Parrot MK6100. Se volverá a escuchar el sonido del autorradio.

**FUNCIÓN BIS**

- Pulsar el botón verde del kit durante dos segundos para volver a llamar al último número marcado.

**REGULACIÓN DEL VOLUMEN**

- Durante la comunicación, gire el botón central del Parrot MK6100. El volumen queda guardado para las siguientes comunicaciones.

**PASAR AL MODO DISCRETO**

- Durante la comunicación, si quiere volver a pasar la comunicación a su teléfono (comunicación privada), pulse el botón verde del Parrot MK6100. La comunicación revierte al teléfono.
- Si quiere volverla a pasar al kit, pulse de nuevo el botón verde.

**CORTAR EL MICRÓFONO**

- Durante la comunicación, si usted no quiere que su interlocutor le oiga, efectúe una presión rápida sobre el botón «Lectura» del adaptador de los mandos del Parrot MK6100.
- Realice la misma acción para retomar la comunicación.

**ENVÍO DEL DTMF**

- Durante una comunicación, puede enviar DTMF (Dual-Tone Multi-Frequency). Así podrá gestionar su buzón de voz, por ejemplo.
- Pulse el botón central, el kit muestra «0».
- Gire el botón central para que vayan pasando los números.
- Pulse el botón central para enviar el número seleccionado al teléfono.
- Repita esta secuencia para enviar otros DTMF.

**BORRAR LA MEMORIA**

- Puede enlazar hasta 10 aparatos.
  - Si enlaza un once aparato, el kit muestra «memoria llena».
  - Para enlazar un nuevo teléfono, deberá borrar la memoria desde el menú «Preferencias / Aparatos enlazados».
- Atención: así también va a borrar todos los contactos y etiquetas de voz asociadas.

*ATENCIÓN: borrará al mismo tiempo todos los contactos y etiquetas de voz vinculadas a este teléfono.*

**SELECCIÓN DE UN TELÉFONO**

Si hay varios teléfonos emparejados con el Parrot MK6100, podrá seleccionar fácilmente el aparato que quiera utilizar.

1. Haga una pulsación prolongada sobre el botón rojo.
  - > El kit muestra la lista de teléfonos disponibles.
2. Seleccione el teléfono que desee utilizar con la rueda central.
3. Valide.

*Observación: La utilización de ciertas funciones (Reconocimiento de Voz, Bis, Modo Discreto) depende únicamente de su teléfono. Consulte nuestro sitio web [www.parrot.com](http://www.parrot.com), entrada Apoyo al cliente, para más información.*

## UTILIZACIÓN DE UN AURICULAR Bluetooth

### EMPAREJAMIENTO DEL AURICULAR

El Parrot MK6100 también le permite recibir sus llamadas sobre un auricular *Bluetooth* para preservar la confidencialidad de sus llamadas. Para poder utilizar esta función, deberá antes emparejar su auricular con el Parrot MK6100.

1. Gire la rueda central hasta que aparezca el menú «Preferencias» y validelo.
2. Seleccione la opción «Enlazar telefono...» y después «Auricular».
  - > El Parrot MK6100 efectúa una búsqueda de los aparatos *Bluetooth* y le muestra el resultado de su búsqueda.
3. Seleccione su auricular.

> El kit manos libres le permite seleccionar el código PIN entre las 2 opciones que se corresponden con su auricular: «0000», «1234».

Para poder conocer el código PIN de su auricular, consulte las instrucciones de su auricular o conéctese a [www.parrot.com](http://www.parrot.com), sección Apoyo al cliente para más información.

*Observación: El kit manos libres no permite utilizar más que un único auricular Bluetooth. Si empareja un segundo auricular con su Parrot MK6100, éste reemplazará al primer auricular.*

### UTILIZACIÓN DEL AURICULAR

#### Transferencia de la llamada al auricular

- Cuando hay una llamada activa y la comunicación se difunde a través de los altavoces de su vehículo, es suficiente con pulsar el botón verde del adaptador de los mandos para transferir la llamada sobre el auricular.

*Observación: Cuando su kit manos libres esté emparejado con un auricular, la función «modo discreto» ya no está disponible.*

## RECONOCIMIENTO DE VOZ

### SELECCIONAR LA FUNCIÓN DE RECONOCIMIENTO DE VOZ DEL PARROT MK6100

El Parrot MK6100 le permitirá aprovechar su sistema de reconocimiento de voz integrado que está especialmente adaptado a su utilización en el coche. También puede seleccionar esta opción del siguiente modo:

1. Gire la rueda central hasta que aparezca el menú «Teléfono» y validelo.
2. Seleccione el submenú «Reco vocal» y validelo.
3. Seleccione la opción «Selección reco vocal» y validelo.
4. Coloque el cursor sobre la opción «Reco vocal car kit» y después pulse el botón verde de su mando en el volante.



### CÓMO GRABAR LAS PALABRAS CLAVE Y LAS PALABRAS MÁGICAS

Para ofrecerle el máximo de funciones, el Parrot MK6100 le permite grabar unas palabras clave: «general», «móvil», «trabajo», «casa», «otro», así como las palabras mágicas «teléfono» y «colgar».

La palabra mágica «teléfono» le permite aceptar una llamada entrante así como descolgar la función de reconocimiento de voz.

La palabra mágica «colgar» le permite colgar una llamada.

En el caso de que el contacto tenga varios números de teléfono, las palabras clave le permiten elegir el número de teléfono a llamar.

- Gire la rueda central hasta que aparezca el menú «Teléfono» y validelo.
- Seleccione el submenú «Reco vocal» y validelo.
- Seleccione la opción «Palabras clave» y validelo.
- Seleccione la opción «Grabar las palabras clave».

En el caso de que una o varias palabras clave ya estén grabadas, el kit se sitúa sobre la primera palabra clave no grabada.

- Pulse el botón central o el botón verde para iniciar la grabación. Siga las indicaciones que le proporcione el kit. Tendrá que grabar dos veces cada palabra para que se pueda reconocer mejor.
- Cuando la palabra clave ha quedado bien grabada, el kit pasa automáticamente a la siguiente. Si no, le va a pedir que la vuelva a grabar.
- Puede salir del menú en cualquier momento pulsando el botón rojo y regresar a la grabación o modificar las palabras clave cuando usted lo desee.
- Si no desea grabar todas las palabras clave, gire el botón central para acceder a la palabra deseada.

### CÓMO GRABAR CONTACTOS EN EL PARROT MK6100

Para utilizar la función de reconocimiento de voz deberá haber grabado antes a sus contactos en la memoria del kit manos libres. Para ello existen distintas posibilidades, según las posibilidades de su teléfono.

#### Sincronización automática de los contactos:

Si su teléfono permite la sincronización automática de los contactos, el menú «Agenda» del Parrot MK6100 queda inmediatamente accesible y contiene la totalidad de sus contactos. Con el fin de utilizar la función de Reconocimiento de Voz del Parrot MK6100, deberá seguir los siguientes pasos para añadir una etiqueta a un nombre:

- Regrese al menú «Telefono / Gestión contactos». El kit muestra «A».
- Gire el botón para pasar a la siguiente letra. Pulse sobre el botón central o el botón verde para consultar los contactos cuyo nombre comience por esta letra. Para salir del menú, pulse el botón rojo del kit o espere algunos instantes.
- Pulse el botón central o sobre el botón verde del kit para seleccionar un contacto. Pulse el botón rojo del Parrot MK6100 para cambiar de letra.
- Una vez seleccionada, el kit le pide que grabe el nombre correspondiente a dicho contacto. Esta etiqueta de voz se asignará a dicho contacto.
- Una vez seleccionado, active la opción «Grabar huella vocal», después siga las instrucciones del kit manos libres para registrar una etiqueta de voz al contacto.

#### Envío manual de los contactos

Para utilizar el reconocimiento de voz del Parrot MK6100, debe enviar los contactos por *Bluetooth* desde su móvil hacia el kit. Siga los siguientes pasos:

- Vaya al menú «Telefono / Recibir contactos»
- Pulse el botón central o pulse el botón verde: el Parrot MK6100 y el teléfono se desconectan, el Parrot MK6100 está listo para recibir los contactos.
- Desde su teléfono, seleccione los contactos y envíelos por *Bluetooth* (por favor, consulte las instrucciones de su teléfono o en nuestro sitio Internet).
- Una vez recibido, podrá añadir las etiquetas de voz desde el menú «Telefono / Gestión contactos» o seguir con el envío de los contactos.

*Observación: La utilización de ciertas de estas funciones (Reconocimiento de Voz, Sincronización Automática de los Contactos, Envío de los Contactos por Bluetooth) depende únicamente de su teléfono (ayuda del perfil Handsfree o Headset). Consulte nuestro sitio web [www.parrot.com](http://www.parrot.com), entrada Apoyo al cliente, para más información.*

### STREAMING AUDIO

La función Streaming Audio le permite leer por los altavoces de su vehículo los fragmentos de música grabados en su lector de audio *Bluetooth*. Esta función depende de su lector de audio. Ciertos teléfonos integran también esta función. Si desea más información, consulte nuestro sitio Internet: [www.parrot.com](http://www.parrot.com).

Antes de utilizar el Parrot MK6100 con su lector de audio, es necesario enlazar los dos aparatos.

### ENLAZAMIENTO DE SU LECTOR DE AUDIO CON EL PARROT MK6100

- Desde su lector de audio *Bluetooth*, lance una búsqueda de los periféricos *Bluetooth* (consulte el manual de su lector de audio o conéctese a [www.parrot.com](http://www.parrot.com), entrada Apoyo al cliente).
- Seleccione «MK6100».
- Entre «0000» en su lector de audio cuando éste así se lo indique.
- El Parrot MK6100 muestra «emparejamiento realizado» cuando los dos aparatos se han emparejado. El aparato emite un bip cuando ya está conectado.
- El símbolo «Lectura / Pausa» se escribe en la pantalla del Parrot MK6100 desde que se activa la conexión entre el kit de manos libres y su lector audio.

*Observación: Algunos de los lectores de audio que no tienen interfaz le permitirán introducir un código de enlazamiento; entonces, será suficiente con que active el modo de enlazamiento en su lector de audio (por favor, consulte las instrucciones de su aparato) y encienda su Parrot MK6100.*

### LECTURA DE LOS ARCHIVOS MUSICALES

- Si hay una conexión activa para el Streaming Audio, pulsar el botón «Lectura / Pausa» para activar la lectura de archivos de música guardados en la memoria de su teléfono / lector.

### PAUSA DURANTE LA LECTURA DE LOS ARCHIVOS DE MÚSICA

- Durante la lectura de los archivos de música, haga una pulsación breve sobre el botón «Lectura / Pausa» para parar momentáneamente la lectura de los archivos de música. Durante la pausa su autoradio está todavía en silencio y el símbolo «Lectura» parpadea.
- Una pulsación corta sobre el botón «Lectura / Pausa» reinicia la lectura del fichero de música.

### PARAR LA LECTURA DE LOS ARCHIVOS DE MÚSICA

- Haga una pulsación prolongada sobre el botón «Lectura / Pausa» para parar la lectura de los archivos de música. El sonido de su autorradio vuelve a escucharse por los altavoces de su coche.

### REGULACIÓN DEL VOLUMEN

- Cuando lee de un archivo de música, el botón central del kit manos libres sirve para ajustar el volumen.
- El volumen de las comunicaciones y el de las comunicaciones Streaming Audio se ajustan independientemente.



**SELECCIÓN DE LOS ARCHIVOS DE MÚSICA**

- Durante la lectura de un archivo de música, podrá pasar al fragmento siguiente o al anterior con distintas pulsaciones cortas, respectivamente, sobre los botones «Siguiente» y «Anterior».

*Observación: Si su lector de audio le permite esta función, los símbolos «avanzal/retroceso» se escriben en la pantalla del Parrot MK6100.*

**AVANCE RÁPIDO / RETROCESO RÁPIDO A TRAVÉS DEL FICHERO EN CURSO DE LECTURA**

- Durante la lectura, podrá efectuar avances o retrocesos rápidos con unas pulsaciones prolongadas, respectivamente, sobre los botones "Siguiente" y "Anterior".



*Observación: Si su lector de audio le permite esta función, los símbolos «avanzal/retroceso» se escriben en la pantalla del Parrot MK6100.*

**SELECCIÓN DEL LECTOR AUDIO**

Si varios lectores audio *Bluetooth* están enlazados al Parrot MK6100, puede seleccionar fácilmente el aparato a utilizar. Para eso :

1. Apoyar un cierto tiempo sobre el botón lectura.  
> El aparato muestra la lista de los lectores audios disponibles.
2. Seleccionar con medio de la botonera el lector audio que quiere utilizar.
3. Validar.

*Observación: La utilización de ciertas de las funciones (Selección de los archivos de música, Avance rápido / Retroceso rápido) depende únicamente de su teléfono. Consulte nuestro sitio web [www.parrot.com](http://www.parrot.com), entrada Apoyo al cliente, para más información.*

Cuando usted utiliza la función de Streaming Audio de su kit manos libres, siempre puede acceder a los distintos menús: Agenda.... Sólo tendrá que hacer unas pulsaciones, después de girar el botón central del Parrot MK6100. La función de Streaming Audio está en pausa mientras usted navega por los menús.

Las funciones telefónicas de su Parrot MK6100 siguen activas durante el uso del Streaming Audio (excepto la utilización de la palabra clave «Teléfono»). Cuando se utiliza el Parrot MK6100 en modo telefónico, la función de Streaming Audio queda suspendida.

**ACTUALIZACIÓN**

Se puede actualizar la versión del programa del Parrot MK6100 por medio de *Bluetooth*.

Basta con activar este modo antes de actualizarlo.

Se efectúa por *Bluetooth* desde un ordenador equipado con *Bluetooth*.

Su actualización permite nuevas funciones y mejorar la compatibilidad con un gran número de teléfonos.

Visite nuestro sitio web para descargar la última versión del programa:  
[www.parrot.com](http://www.parrot.com)

**ATENCIÓN AL CLIENTE**

Nuestro servicio de atención al cliente está a su disposición para ayudarle. Puede ponerse en contacto por email o por teléfono. Servicio de lunes a viernes de las 9h a las 18h (GMT+1).

- Europa: [+33] 1 48 03 60 69
- Italia: [+39] 02 86 39 14 63
- España: [+34] 902 404 202

- Reino Unido: [+44] (0) 870 112 5872
- Alemania: 0900 172 77 68
- EE.UU.: [+1] (877) 9 PARROT (número gratuito)
- China: [+ 86] (0)2164 601 944

## ESPECIFICACIONES TÉCNICAS

### BLUETOOTH

- Cualificado para *Bluetooth* 1.2.
- Handsfree Profile 1.0 y 1.5
- Headset Profile 1.1
- Object Push Profile 1.1
- Advanced Audio Distribution Profile 1.0
- Audio/Video Remote Control Profile 1.0
- Código PIN *Bluetooth* "0000" para los teléfonos.
- Código PIN *Bluetooth* programable para el auricular.
- Alcance máximo: cerca de 10 m
- Permite enlazar hasta 10 teléfonos y un auricular.
- 8000 contactos por teléfono
- 150 etiquetas de voz por teléfono

### CONECTIVIDAD

- Conexión ISO
- Adaptador ISO disponible en: [www.parrot.com](http://www.parrot.com)

### TRATAMIENTO DE LA SEÑAL

- Beamforming y reducción del ruido.
- Sin ecos
- Reconocimiento de voz integrado
- Función Text To Speech

### QUALIFICACIONES

- FCC
- *Bluetooth*
- CE
- Cualif. Medioambientales

### NOTAS

**PARROT MK6100**

**DEUTSCH**



## INHALT

Einführung .....	63
Verpackungsinhalt .....	64
Erste Verwendung	
Installation des Parrot MK6100 .....	64
Installation des Displays der Parrot MK6100 .....	68
Beschreibung des Parrot MK6100 .....	69
Kopplung Ihres <i>Bluetooth</i> -Mobiltelefons/PDA .....	70
Funktionen	
Telefonie .....	71
Aufbau der Sprachmenüs .....	71
Beschreibung und Verwendung der Funktionen .....	72
Verwendung eines <i>Bluetooth-Headset</i> .....	74
Kopplung eines Headset .....	74
Verwendung des Headset .....	74
Spracherkennung .....	75
Auswahl der Spracherkennungsfunktion der Parrot MK6100.....	75
Speichern der Schlüsselwörter und Zauberworte .....	76
Speichern der Kontakte im Parrot MK6100 .....	76
Audio-Streaming .....	77
Kopplung Ihres Audio-Players mit dem Parrot MK6100.....	77
Aktualisierung .....	79
Hotline .....	79
Technische Kenndaten .....	79
Anmerkungen .....	80

## EINFÜHRUNG

Die *Bluetooth*-Technologie ermöglicht eine Übertragung von Sprache und Daten über kurze Entfernungen per Funkverbindung. Unter Rückgriff auf *Bluetooth* können unterschiedliche elektronische Geräte miteinander kommunizieren, insbesondere Telefone und Freisprecheinrichtungen.

Aufbauend auf seine langjährige Erfahrung im Bereich Signalverarbeitung und Spracherkennung kann Parrot heute mit einer Freisprecheinrichtung aufwarten, die sich durch eine herausragende Audioqualität bei der Kommunikation auszeichnet. Die Parrot MK6100 benutzt hierfür ein Doppelmikrofon und die neue Beamforming Technologie. Diese Technologie ermöglicht eine grundlegende Verbesserung der Kommunikationsqualität und eine umfassend verbesserte Geräuschreduzierung. Die Navigation durch die Menüs der Parrot MK6100 erfolgt über die dezentralen Bedienelemente. Die MK6100 ist mit einem abnehmbaren Display ausgestattet, sodass Sie das Display ganz einfach mitnehmen können, wenn Sie das Fahrzeug verlassen.

Mit dem Parrot MK6100 können Sie alle anstehenden Anrufe erledigen, während Sie mit dem Auto unterwegs sind – Ihre Hände bleiben dabei am Steuer. In Verbindung mit der Spracherkennungsfunktion steht die Funktion «Text-To-Speech» bereit (automatisches Lesen der Namen der Kontakte), die Ihnen den direkten Zugriff auf Ihr Adressbuch über den Parrot MK6100 ermöglicht. Die Parrot MK6100 ermöglicht Ihnen ebenfalls die Entgegennahme Ihrer Anrufe über ein *Bluetooth*-Headset, damit persönliche Gespräche vertraulich bleiben. Mit der Audio-Streaming-Funktion der Freisprecheinrichtung können Sie darüber hinaus die Musikdateien auf Ihrem Telefon/PDA oder Ihrem Audio-Player über die Lautsprecher Ihres Wagens wiedergeben (sofern natürlich Ihr Telefon/PDA bzw. Ihr Audio-Player Audio-Streaming unterstützt). Der Parrot MK6100 fungiert damit als richtiggehende Erweiterung Ihres Mobiltelefons.



## VERPACKUNGSMATERIAL

- Kontrolldisplay
- Displaykabel
- Displayhalterung
- Dezentrale drahtlose Bedienfläche
- Anschlusskabel
- Elektronikeinheit
- Halter für Fernbedienung
- Bedienungsanleitung
- Parrot-Produktführer
- Doppelseitiges Klebeband



**ACHTUNG**  
BEI VERWENDUNG FALSCHER AKKU-TYPEN KANN EXPLOSIONSGEFAHR BESTEHEN. BITTE LASSEN SIE ALTAKKUS GEMÄSS BEILIEGENDER ANWEISUNGEN IN IHRER WERKSTATT ENTSORGEN.

## ERSTE VERWENDUNG

### INSTALLATION DES PARROT MK6100

Bevor Sie die verschiedenen Bestandteile der Freisprechanlage im Innenraum Ihres Fahrzeugs anbringen, müssen Sie die Anschluss- und das Displaykabel mit der Elektronikeinheit verbinden. Trennen Sie die vorhandenen Anschlüsse vom Audiosystem Ihres Kraftfahrzeugs.

Die im Lieferumfang der Freisprecheinrichtung enthaltenen Kabel sind mit einem «ISO»-Anschluss sowie mit zwei Leitungsausgängen «Line» (zwei Adernpaare) ausgestattet. Die Ausgänge «Line» können verwendet werden, wenn Ihr Audiosystem über diese Option verfügt (Verwendung eines Verstärkers). Somit gestaltet sich die Installation je nach Typ Ihres Autoradios und Kraftfahrzeugs unterschiedlich (siehe nachfolgende Beschreibungen).

#### AUTORADIO MIT «ISO»-ANSCHLUSS (SIEHE NACHSTEHENDE ABBILDUNG)

- Verbinden Sie die Anschlussstecker der Freisprecheinrichtung mit dem Autoradio.
- Schließen Sie die Audio- und Versorgungsleiterbündel des Kraftfahrzeugs an die Steckbuchsen des Parrot MK6100 an.
- Verbinden Sie den frei stehenden gelben Draht des Anschlusskabels mit einem der «Mute»-Eingänge des Audiosystems, sofern vorhanden (mute in1, mute in2 oder mute in3).

*Hinweis: Die Stummschaltfunktion «Mute» ermöglicht die Unterbrechung der Tonausgabe des Autoradios für die Dauer Ihrer Telefongespräche. Die Auswahl des «Mute»-Eingangs ist von der Konfiguration Ihres Autoradios abhängig.*



## VERWENDUNG DES ISO-ANSCHLUSSES

- A : 12V Zündung
- B : 12V Dauer
- C : Masse
- D : Anschluss an die Stromversorgung des Kraftfahrzeugs
- E : Anschluss an die Lautsprecher des Kraftfahrzeugs
  1. Lautsprecher hinten rechts (violett/violett-schwarz)
  2. Lautsprecher vorn rechts (grau/grau-schwarz)
  3. Lautsprecher vorn links (weiß/weiß-schwarz)
  4. Lautsprecher hinten links (grün/grün-schwarz)
- F : Diese Verdrahtung findet keine Verwendung.

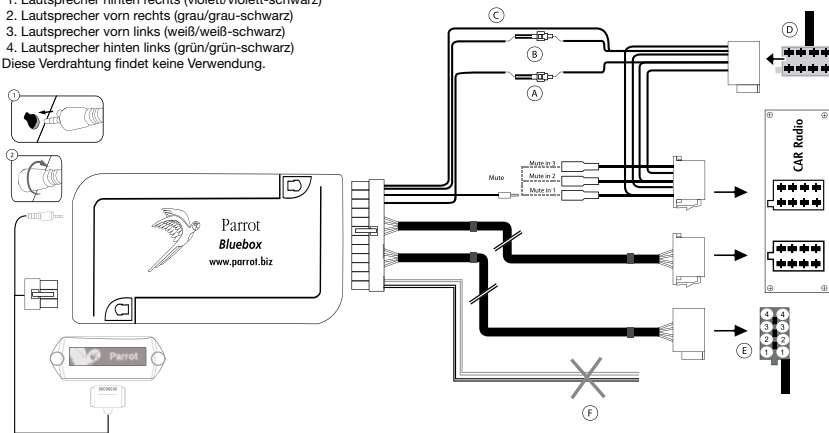

#### **AUTORADIO MIT «LINE»-EINGANG (SIEHE NACHSTEHENDE ABBILDUNG)**

- Bei diesem Anschlussstyp verbinden Sie einen Leitungsausgang «Line» (brauner und weißer oder roter und schwarzer Draht) mit dem Leitungseingang «Line» Ihres Audiosystems.
- Bei Verwendung beider Leitungsausgänge «Line» (d. h. beider Adernpaare) steht die Audio-Streaming-Funktion über die Lautsprecher Ihres Wagens im Stereomodus zur Verfügung.
- Verbinden Sie den frei stehenden gelben Draht des Anschlusskabels mit einem der «Mute»-Eingänge des Audiosystems, sofern vorhanden (mute in1, mute in2 oder mute in3).

*Hinweis: Bei diesem Installationstyp dürfen die vorhandenen Anschlüsse nicht vom Audiosystem Ihres Fahrzeugs getrennt werden.*

## VERWENDUNG DES LEITUNGSEINGANGS «LINE»

- A : 12V Zündung
- B : 12V Dauer
- C : Masse
- D : Anschluss an die Stromversorgung des Kraftfahrzeugs
- E : Ausgang «Line» 1
  - 1 : Line 1 +: Weiß
  - 2 : Line 1 -: Braun
- F : Ausgang «Line» 2
  - 1 : Line 2 +: Rot
  - 2 : Line 2 -: Schwarz
- G : Diese Verdrahtung findet keine Verwendung.

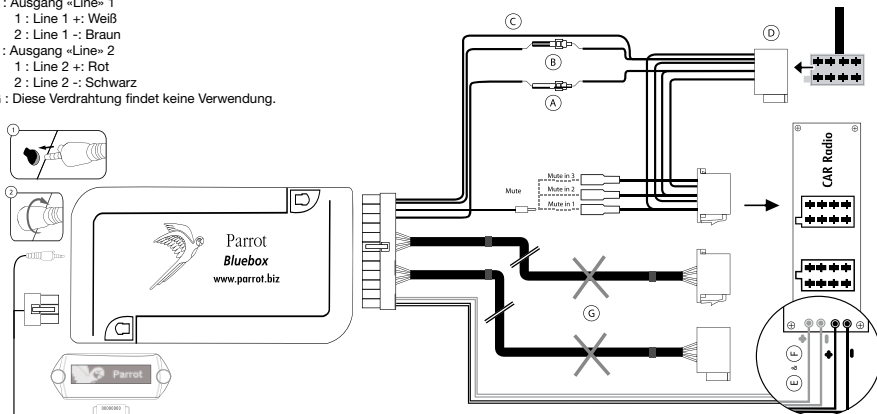

*Hinweis: Bei diesem Installationstyp dürfen die vorhandenen Anschlüsse nicht vom Audiosystem Ihres Fahrzeugs getrennt werden.*

#### AUTORADIO OHNE «ISO»-ANSCHLUSS

- Um die Installation zu erleichtern, sollten Sie über ein ISO-Adapterkabel verfügen.
- Auf unserer Website finden Sie die gesamte Produktreihe der ISO-Adapter: [www.parrot.com](http://www.parrot.com).

#### ANSCHLUSS DES VERSORGUNGSKABELS DER FREISPRECHEINRICHTUNG

- Sehen Sie sich das Schaltbild Ihres Autoradios an.
- Der rote Draht des Kabels der Freisprecheinrichtung muss mit der dauerhaften 12V-Spannungsversorgung, der orangefarbene Draht mit der zündungsgesteuerten 12V-Versorgung und der schwarze Draht mit der Masse verbunden werden.
- Vergewissern Sie sich, dass der orangefarbene Draht nicht an die 12V-Dauerversorgung angeschlossen wurde. Andernfalls besteht die Gefahr einer Entladung der Fahrzeugbatterie, was wiederum eine Funktionsstörung der Freisprecheinrichtung zur Folge haben könnte.
- In manchen Kraftfahrzeugen müssen der rote und der orangefarbene Draht invertiert werden.

Dazu sind lediglich die zwei Sicherungsträger am Anschlusskabel des Parrot MK6100 auszuwechseln.

*Hinweis: Manche Kraftfahrzeuge sind nicht mit einer zündungsgesteuerten +12V-Versorgung an den Fahrzeuganschlüssen ausgestattet. In diesem Fall muss das orangefarbene Versorgungskabel an die Sicherungsdose oder an eine andere mit der Zündung gekoppelte Versorgungsquelle angeschlossen werden.*

#### PRÜFUNG DER INSTALLATION

- Beim Ausschalten der Zündung Ihres Fahrzeugs muss auf dem Display der MK6100 die Angabe «Auf Wiedersehen» erscheinen.

Wenn Sie dieses Verhalten nicht beobachten können, sind +12V Zündung und +12V Kontakt invertiert. In diesem Fall sind die zwei Sicherungsträger des Versorgungskabels der Freisprecheinrichtung zu invertieren.

Wählen Sie eine Position für die Anbringung des Bedienfelds im Innenraum des Fahrzeugs. Empfohlen wird die Mitte des Armaturenbretts oder eine Position in Ihrer Nähe.

Sie können die drahtlose Bedienfläche entweder auf dem Armaturenbrett oder am Lenkrad anbringen. Achten Sie bei der Anbringung darauf, dass alle Bedienelemente leicht zugänglich sind.

*WICHTIG: Wenn Sie die Bedienfläche am Lenkrad anbringen, muss eine sichere Befestigung gewährleistet werden, damit sich die Bedienfläche während der Fahrt nicht verlagert. Eine Anbringung an der Außenfläche des Lenkrads sollte vermieden werden, damit keine Behinderung beim Fahren entsteht.*

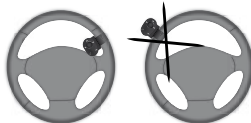

#### INSTALLATION DES DISPLAYS DER PARROT MK6100

Für die Installation des Displays der Parrot MK6100 sind zwei Möglichkeiten gegeben. Zunächst besteht die Möglichkeit einer Anbringung des Displays vorn am Armaturenbrett.

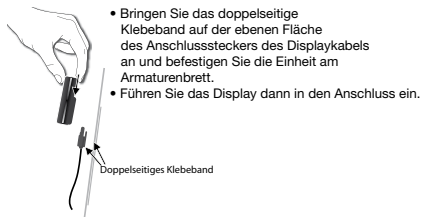

- Bringen Sie das doppelseitige Klebeband auf der ebenen Fläche des Anschlusssteckers des Displaykabels an und befestigen Sie die Einheit am Armaturenbrett.
- Führen Sie das Display dann in den Anschluss ein.

Die zweite Möglichkeit besteht in der Anbringung des Displays der MK6100 oben auf dem Armaturenbrett unter Verwendung der mitgelieferten Halterung.

- Befestigen Sie die Halterung mithilfe der an der Halterungsunterseite befindlichen Klebebänder auf dem Armaturenbrett.
- Bringen Sie das doppelseitige Klebeband auf der ebenen Fläche des Anschlusssteckers des Displaykabels an und befestigen Sie die Einheit an der ebenen Fläche der Halterung.
- Führen Sie das Display dann in den Anschluss ein.

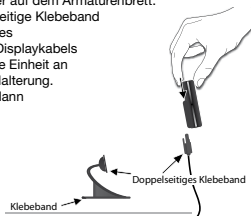

#### WICHTIG:

Vergessen Sie nicht, das Display herauszunehmen, wenn Sie das Fahrzeug verlassen, um Diebstahl und längere Sonneneinstrahlung zu vermeiden.

## BESCHREIBUNG DES PARROT MK6100



- 1) Drehknopf:
  - Einstellung der Lautstärke für Kommunikation / Audio-Streaming
  - Fortbewegung in den Menüs
  - Drücken des Reglers: «Bestätigen»
- 2) Taste «Stummschalten» (Mute) bei laufender Kommunikation  
«Wiedergabe/Pause» beim Audio-Streaming
- 3) Taste «Schneller Vorlauf / Nächster Titel»
- 4) Taste «Auflegen / Abbrechen»
- 5) Taste «Abnehmen / Bestätigen»
- 6) Taste «Schneller Rücklauf / Vorhergehender Titel»

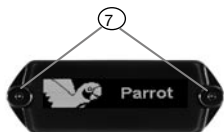

7) Doppelmikrofon



- 8) Netzfeldstärke
- 9) Rückwärts / letztes Lied
- 10) Start / Pause / Stopp
- 11) Vorwärts / nächstes Lied
- 12) Modus Tag / Nacht
- 13) Batteriestärke

*Hinweis: Die Verfügbarkeit einiger Funktionen (Netzfeldstärke, Batteriestärke...) ist ausschließlich von Ihrem Telefon abhängig. Weitere Informationen hierzu finden Sie auf unserer Website [www.parrot.com](http://www.parrot.com), Rubrik «Kundenkontakt».*

## KOPPLUNG IHRES *BLUETOOTH*-MOBILTELEFONS/PDA

Vor der ersten Verwendung des Parrot MK6100 mit Ihrem Mobiltelefon müssen Sie beide Geräte zunächst koppeln.

### KOPPELN IHRES TELEFONS MIT DEM PARROT MK6100

1. Drehen Sie das Drehknopf auf der Bedienfläche, bis das Menü «Einstellung» erscheint, und drücken Sie dann das Drehknopf.
  2. Wählen Sie das Menü «Gerät koppeln» und bestätigen Sie Ihre Auswahl.
  3. Wählen Sie das Modell Ihres Mobiltelefons und bestätigen Sie Ihre Auswahl. Sollte das betreffende Modell nicht angezeigt werden, dann wählen Sie die Option «Andere Handy».
  4. Starten Sie ausgehend von Ihrem *Bluetooth*-Telefon eine Suche nach *Bluetooth*-Peripheriegeräten (sehen Sie sich diesbezüglich die Bedienungsanleitung Ihres Telefons an oder besuchen Sie unsere Website [www.parrot.com](http://www.parrot.com), Rubrik «Kundenkontakt»).
  5. Wählen Sie den Eintrag «MK6100» in der Liste aus.
  6. Geben Sie bei der entsprechenden Aufforderung den Code «0000» auf Ihrem Telefon ein.
- Sobald die zwei Geräte miteinander gekoppelt sind, zeigt die Parrot MK6100 den Hinweis «Kopplung OK» an.
  - Die Freisprechanlage aktualisiert die Displayanzeige, damit Sie die Parrot MK6100 direkt verwenden können. Ihnen steht dann das Menü «Telefon» zur Verfügung: Über dieses Menü können Sie die telefonspezifischen Funktionen der Freisprechanlage nutzen.

Bei der ersten Kopplung eines Telefons mit der Parrot MK6100 werden Sie automatisch zur Einstellung der Ausrichtung der zwei Mikrofone aufgefordert. Dieser Schritt ermöglicht eine Optimierung der Kommunikationsqualität. Folgende Ausrichtungen stehen zur Auswahl:

- Ausrichtung Links: Der Fahrer befindet sich links von der Freisprechanlage.
- Ausrichtung Mitte: Der Fahrer befindet sich genau gegenüber der Freisprechanlage.
- Ausrichtung Rechts: Der Fahrer befindet sich rechts von der Freisprechanlage.
- Keine bevorzugte Ausrichtung: In diesem Fall kann der Gesprächspartner die Stimmen von Fahrer und Beifahrer hören. Dadurch wird jedoch die allgemeine Geräuschreduzierung eingeschränkt.

Über das Menü «Musik & Tone / Mikrofon ausrichten» können Sie die Ausrichtung jederzeit zu einem späteren Zeitpunkt wieder ändern.

## FUNKTIONEN

### TELEFONIE - Aufbau der Sprachmenüs

#### NAVIGATION IN DEN MENÜS

- Drücken Sie das zentrale Drehknopf, um auf die Menüs zuzugreifen. Die Freisprecheinrichtung gibt den Namen des aktuellen Menüs aus.
- Die Fortbewegung zwischen den Menüs erfolgt durch Drehen des Drehknopfs, zur Bestätigung einer Auswahl drücken Sie die grüne Taste oder das Drehknopf.
- Um die Menüs wieder zu verlassen, drücken Sie die rote Taste oder warten Sie einfach ein paar Sekunden.

#### AUFBAU DER MENÜS

- **Telefonbuch** : Dieses Menü ermöglicht Ihnen den direkten Zugriff auf Ihre Kontakte, sofern Ihr Telefon die automatische Synchronisation der Kontaktdaten unterstützt. Andernfalls müssen Sie die auf Ihrem Telefon gespeicherten Kontakte zuerst manuell auf die Freisprecheinrichtung übertragen. Dieser Vorgang wird über das Menü «Kontakte empfangen» durchgeführt.

- **Anrufe**: Liste der getätigten und empfangenen Anrufe sowie der Anrufe in Abwesenheit. Sie können eine der aufgeführten Nummern auswählen, um den entsprechenden Teilnehmer zurückzurufen.
- **Nummer wählen**: Ermöglicht die Nummernwahl durch Eingabe der einzelnen Ziffern der Rufnummer des anzurufenden Teilnehmers.
- **Telefon**: Dieses Menü stellt mehrere Untermenüs zur Auswahl.
  - **Kontaktverwaltung**: Ermöglicht die Auswahl von Kontakten in Ihrem Adressbuch, um Stimmabdrucke zu speichern oder zu löschen oder um Kontakte zu entfernen.
  - **Kontakte empfangen**: Bereitet die Freisprechanlage auf den Empfang auf Kontakten von Ihrem Telefon per *Bluetooth* vor.
  - **Alle Einträge löschen**: Ermöglicht das Löschen aller Kontakte in dem mit Ihrem Telefon verknüpften Adressbuch.
  - **Spracherkennung**: Ermöglicht die Aktivierung der Spracherkennungsfunktion der Freisprechanlage. Darüber hinaus können im Hinblick auf eine optimale Verwaltung dieser Funktion die Zauber- und Schlüsselwörter aktiviert bzw. deaktiviert werden.
  - **Einstellung**: Ermöglicht die Einstellung des Adressbuch-Zooms, die Sortierung der Adressbucheinträge, den Rückgriff auf verschiedene Vorwahlen für Auslandsgespräche sowie die Verwendung der Option #31#.

• **Einstellung:** Dieses Menü stellt mehrere Untermenüs zur Auswahl.

- Telefon verbinden: Ermöglicht den schnellen Aufbau einer Verbindung zu einem Telefon, das bereits mit der Parrot MK6100 gekoppelt wurde.

*Hinweis : Außerhalb der Navigation in den Menüs oder eines Anrufs kann dieses Menü durch längeres Drücken der roten Taste auf der dezentralen Bedienfläche aufgerufen werden.*

- Koppeln mit Gerät... : Ermöglicht die Anzeige der Liste aller mit der Parrot MK6100 gekoppelten *Bluetooth*-Geräte. Durch die Auswahl Ihres *Bluetooth*-Telefons können Sie manuell eine Verbindung zum Telefon herstellen bzw. eine bestehende Verbindung trennen. Darüber hinaus besteht die Möglichkeit, den Speicher Ihres Geräts zu löschen und die Audio-Streaming-Funktion eines mit der Freisprechanlage gekoppelten *Bluetooth*-Geräts zu aktivieren.
- Gekoppelte Geräte: Ermöglicht die Auswahl eines spezifischen Kopplungsmenüs für die Konfiguration der *Bluetooth*-Verbindung zwischen der Parrot MK6100 und Ihrem Telefon. Ein Menü bezieht sich dabei konkret auf die Verwendung der Freisprechanlage mit einem Headset.
- Helligkeit: Ermöglicht eine Umschaltung zwischen den zwei Beleuchtungsmodi des Displays, die gezielt auf Tages- bzw. auf Nachtfahrten ausgerichtet sind.

*Hinweis : Durch längeres Drücken der Mittelstaste können Sie zu jedem beliebigen Zeitpunkt zwischen diesen Modi umschalten.*

- Sprache: Ermöglicht die Auswahl der gewünschten Sprache.
- Infos: Ermöglicht die Anzeige von Informationen zur integrierten Software der Parrot MK6100.
- Software update: Aktivieren Sie diese Option, um eine Aktualisierung der Software per *Bluetooth* durchzuführen ([www.parrot.com](http://www.parrot.com), Rubrik «Kundenkontakt – Zum Herunterladen»). Dadurch lässt sich die Anzahl der mit der Parrot MK6100 kompatiblen Geräte erweitern.

• **Musik & Tone:** Dieses Menü stellt mehrere Untermenüs zur Auswahl.

- Wiedergabe: Führt die Titel der auf dem Mobiltelefon gespeicherten Musikdateien auf.
- Mikrofon ausrichten: Ermöglicht die Ausrichtung der zwei integrierten Mikrofone der Parrot MK6100.
- Lautstärke: Ermöglicht die Einstellung der Lautstärke für die Menüs und Telefongespräche.
- Ruftöne: Ermöglicht eine Auswahl unter verschiedenen Ruftönen sowie die Einstellung der jeweiligen Lautstärke.
- Equalizer: Ermöglicht die Auswahl der geeigneten Klangumgebung für verschiedene Musikstilrichtungen.

## BESCHREIBUNG UND VERWENDUNG DER FUNKTIONEN

### TÄTIGEN EINES ANRUFES AUSGEHEND VON IHREM TELEFON DURCH MANUELLE NUMMERNEINGABE

- Geben Sie die Rufnummer über die Tastatur Ihres Telefons ein und starten Sie den Verbindungsaufbau.
- Das Gespräch wird automatisch in den Freisprechmodus geschaltet. Ist das nicht der Fall, dann drücken Sie die grüne Taste auf dem Parrot MK6100.

### TÄTIGEN EINES ANRUFES ÜBER DAS ADRESSBUCH DER FREISPRECHRICHTUNG

- Drücken Sie das zentrale Drehknopf und wählen Sie «Telefonbuch» vornehmen.
- Drehen Sie das Drehknopf, um zu den folgenden Buchstaben umzuschalten. Durch Drücken des zentralen Drehknopfs oder der grünen Taste können Sie alle Kontakte abrufen, deren Name mit dem jeweils ausgewählten Buchstaben beginnt.



- Drücken Sie das Drehknopf oder die grüne Taste auf der Freisprecheinrichtung, um einen Kontakt auszuwählen.
- Drehen Sie das Drehknopf. Die Freisprecheinrichtung gibt dabei die verschiedenen Nummertypen der für den ausgewählten Kontakt verfügbaren Rufnummern aus:  
«Allgemein», «Handy», «Geschäftlich», «Privat», «Andere».
- Drücken Sie das Drehknopf oder die grüne Taste auf der Freisprecheinrichtung, um die Nummer zu wählen.
- Das Gespräch wird über die Lautsprecher des Fahrzeugs übertragen.
- Wichtig: Sie müssen den Kontakten zuvor Stimmabdrücke zuweisen (siehe Kapitel «Spracherkennung»).

#### TÄTIGEN EINES ANRUFES ÜBER DIE SPRACHERKENNUNG

- Drücken Sie die grüne Taste auf dem Parrot MK6100.
- Sprechen Sie nach dem Signalton den Namen des gewünschten Teilnehmers.
- Wichtig: Sie müssen zuvor die entsprechenden Stimmabdrücke auf Ihrem Telefon oder auf der Freisprecheinrichtung speichern (siehe Kapitel «Spracherkennung»).
- Wenn Sie die Spracherkennungsfunktion der Freisprecheinrichtung verwenden, müssen Sie nach dem zweiten Signalton Ihre Auswahl präzisieren: «Privat», «Geschäftlich», «Handy», «Allgemein» oder «Andere».



#### ENTGEGENNEHMEN EINES ANRUFES

- Von einem eingehenden Anruf werden Sie durch einen entsprechenden Hinweis auf dem Display der MK6100 in Kenntnis gesetzt. Darüber hinaus wird der Anruf durch einen über die Lautsprecher Ihres Wagens ausgegebenen Rufton angekündigt.

- Wenn der Freisprecheinrichtung der Name des Anrufers bekannt ist, wird dieser über die Lautsprecher des Fahrzeugs ausgegeben.
- Drücken Sie die grüne Taste auf dem Gerät, um den Anruf anzunehmen. Die Tonausgabe des Autoradios wird automatisch unterbrochen und das Telefongespräch über die Lautsprecher Ihres Wagens übertragen.

#### BEENDEN EINES ANRUFES

- Um ein Gespräch zu beenden, drücken Sie die rote Taste auf dem Parrot MK6100.



Die Tonausgabe des Autoradios wird automatisch wieder aktiviert.

#### WAHLWIEDERHOLUNG

- Drücken Sie die grüne Taste auf der Freisprecheinrichtung und halten Sie sie zwei Sekunden lang gedrückt, um die zuletzt gewählte Nummer erneut zu wählen.

#### EINSTELLEN DER LAUTSTÄRKE

- Drehen Sie während eines laufenden Gesprächs das Drehknopf auf dem Parrot MK6100. Die eingestellte Lautstärke wird für alle folgenden Gespräche gespeichert.

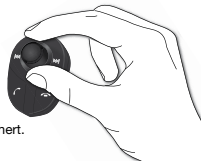

#### WECHSELN IN DEN «DISKRETEN MODUS»

- Wenn Sie ein laufendes Gespräch auf Ihr Telefon zurückschalten möchten (privates Gespräch), drücken Sie die grüne Taste auf dem Parrot MK6100. Das Gespräch wird dadurch auf Ihr Telefon umgeschaltet.
- Wenn Sie nach einer gewissen Zeit wieder die Freisprecheinrichtung verwenden möchten, drücken Sie die grüne Taste erneut.

#### STUMMSCHALTEN DES MIKROFONS

- Wenn Ihr Gesprächspartner Sie zu einem bestimmten Zeitpunkt des Gesprächs nicht hören soll, drücken Sie kurz die Taste «Wiedergabe» auf der dezentralen Bedienfläche der Parrot MK6100.

#### VERWENDEN DES TONWAHLVERFAHRENS (MFV/DTMF)

- Bei aktiver Verbindung können Sie nach Bedarf DTMF-Frequenzen senden (Dual-Tone Multi-Frequency). Das ermöglicht Ihnen beispielsweise die Steuerung Ihrer Sprachmailbox.
- Drücken Sie das Drehknopf. Die Freisprecheinrichtung gibt daraufhin den Hinweis «0» aus.
- Drehen Sie das Drehknopf, um die verfügbaren Ziffern zu durchlaufen.
- Drücken Sie das Drehknopf, um die ausgewählte Ziffer an das Telefon zu senden.
- Wiederholen Sie diesen Vorgang, wenn Sie weitere DTMF-Wahltöne übertragen möchten.

#### LÖSCHEN DES SPEICHERS

- Sie können die Freisprecheinrichtung mit bis zu 10 Geräten koppeln.
- Bei dem Versuch, ein elfte Gerät zu koppeln, gibt die Freisprecheinrichtung den Hinweis «Speicher voll» aus.
- Um das neue Telefon koppeln zu können, müssen Sie zuerst den Speicher löschen. Drücken Sie dazu gleichzeitig die grüne und die rote Taste und halten Sie beide Tasten 3 Sekunden lang gedrückt. Wichtig: Bei diesem Vorgang werden ebenfalls alle Kontakte und zugehörigen Stimmabdrücke gelöscht.

**ACHTUNG:** Dabei werden alle dem Telefon zugeordneten Kontakte und Stimmabdrücke gelöscht.

#### AUSWAHL EINES TELEFONS

Wenn mehrere Telefone mit der Parrot MK6100 gekoppelt wurden, können Sie ganz leicht das jeweils zu verwendende Telefon wählen.

1. Halten Sie die rote Taste längere Zeit gedrückt.  
Auf der Freisprechanlage erscheint die Liste der verfügbaren Telefone.
2. Wählen Sie mithilfe des Drehknopfs das Telefon, das Sie verwenden möchten.
3. Bestätigen Sie Ihre Auswahl.

*Hinweis: Die Verfügbarkeit einiger Funktionen (Spracherkennung, Wahlwiederholung, diskreter Modus) ist ausschließlich von Ihrem Telefon abhängig. Weitere Informationen hierzu finden Sie auf unserer Website [www.parrot.com](http://www.parrot.com), Rubrik «Kundenkontakt».*

#### VERWENDUNG EINES BLUETOOTH-HEADSET

##### KOPPLUNG EINES HEADSET

Die Parrot MK6100 ermöglicht Ihnen die Entgegennahme Ihrer Anrufe über ein *Bluetooth*-Headset, um die Vertraulichkeit Ihrer Telefongespräche zu gewährleisten. Um diese Funktion in Anspruch nehmen zu können, müssen Sie zunächst Ihr Headset mit der Parrot MK6100 koppeln.

1. Drehen Sie das Drehknopf, bis das Menü «Einstellung» angezeigt wird, und bestätigen Sie dann Ihre Auswahl.
2. Wählen Sie die Option «Koppeln mit Gerät...» und anschließend «Headset».  
> Die Parrot MK6100 sucht daraufhin nach *Bluetooth*-Geräten und zeigt schließlich das Ergebnis der Suche an.
3. Wählen Sie Ihr Headset.  
> Die Freisprechanlage ermöglicht Ihnen dann die Auswahl des auf Ihr Headset zutreffenden PIN-Codes. Dazu stehen 2 Optionen zur Verfügung: Auswahl von «0000» oder Auswahl von «1234».

Den PIN-Code Ihres Headset können Sie der zugehörigen Bedienungsanleitung entnehmen. Weitere Informationen finden Sie auf der Website [www.parrot.com](http://www.parrot.com), Rubrik «Kundenkontakt».

*Hinweis: Mit der Freisprechanlage kann zu einem bestimmten Zeitpunkt jeweils nur ein Bluetooth-Headset verwendet werden. Wenn Sie ein zweites Headset mit der Parrot MK6100 koppeln, ersetzt dieses das zuvor gekoppelte Headset.*

## VERWENDUNG DES HEADSET

### ÜBERTRAGUNG EINES GESPRÄCHS AUF DAS HEADSET

- Wenn ein laufendes Telefongespräch über die Lautsprecher Ihres Wagens ausgegeben wird, brauchen Sie nur die grüne Taste auf der dezentralen Bedienfläche zu drücken, um das Gespräch auf das Headset zu übertragen.

*Hinweis: Wenn Ihre Freisprechanlage mit einem Headset gekoppelt ist, steht die Funktion «Diskreter Modus» nicht zur Verfügung.*

## SPRACHERKENNUNG

### AUSWAHL DER SPRACHERKENNUNGSFUNKTION DER PARROT MK6100

Die Parrot MK6100 stellt Ihnen ein integriertes Spracherkennungssystem zur Verfügung, das speziell für eine Verwendung in Kraftfahrzeugen konzipiert wurde.

Für die Auswahl dieser Funktion gehen Sie folgendermaßen vor:

1. Drehen Sie das Drehknopf, bis das Menü «Telefon» angezeigt wird, und bestätigen Sie dann Ihre Auswahl.
2. Wählen Sie das Untermenü «Spracherkennung» und bestätigen Sie Ihre Auswahl.
3. Wählen Sie die Option «Schlüsselwörtern» und bestätigen Sie Ihre Auswahl.
4. Setzen Sie den Cursor auf die Option «Car Kit Spracherkennung» und drücken Sie die grüne Taste auf der dezentralen Bedienfläche.

#### SPICHERN DER SCHLÜSSELWÖRTER UND ZAUBERWÖRTE

Damit Sie den gebotenen Funktionsumfang optimal nutzen können, ermöglicht Ihnen der Parrot MK6100 die Speicherung von Schlüsselwörtern: «Allgemein», «Handy», «Geschäftlich», «Privat», «Anderer». Darüber hinaus können die Zauberwörter «Telefon» und «Auflegen» gespeichert werden.

- Das Zauberwort «Telefon» ermöglicht Ihnen die Annahme eines eingehenden Anrufs sowie die Aktivierung der Spracherkennung.
- Mit dem Zauberwort «Auflegen» können Sie ein Gespräch beenden.
- Wenn für einen Kontakt mehrere Telefonnummern gespeichert wurden, können Sie anhand der Schlüsselwörter die zu wählende Nummer identifizieren.
- Drehen Sie das Drehknopf, bis das Menü «Telefon» angezeigt wird, und bestätigen Sie dann Ihre Auswahl.
- Wählen Sie das Untermenü «Spracherkennung» und bestätigen Sie Ihre Auswahl.
- Wählen Sie die Option «Schlüsselwörter» und bestätigen Sie Ihre Auswahl.

Wählen Sie die Schlüsselwörter, die Sie aufnehmen und speichern möchten. Drücken Sie das zentrale Drehknopf oder die grüne Taste, um die Aufzeichnung zu starten.

- Halten Sie sich dabei an die Anweisungen der Freisprechanlage. Um eine optimale Erkennung zu gewährleisten, muss jedes Schlüsselwort zweimal aufgezeichnet werden.
- Nach der erfolgreichen Aufzeichnung und Speicherung eines Schlüsselworts können Sie ein anderes Schlüsselwort wählen. Andernfalls müssen Sie das Schlüsselwort erneut speichern.
- Durch Drücken der roten Taste können Sie das Menü jederzeit verlassen. Sie können dann ganz nach Bedarf zu einem späteren Zeitpunkt zurückkehren, um neue Schlüsselwörter aufzuzeichnen oder bereits gespeicherte Schlüsselwörter zu ändern.

#### SPICHERN DER KONTAKTE IM PARROT MK6100

Um die Spracherkennungsfunktion nutzen zu können, müssen Sie zuvor Ihre Kontakte im Speicher der Freisprecheinrichtung ablegen. Je nach Funktionsumfang Ihres Telefons sind dafür mehrere Möglichkeiten gegeben.

#### Automatische Synchronisation der Kontakte:

Wenn Ihr Telefon die automatische Synchronisation der Kontaktdaten unterstützt, ist auf dem Parrot MK6100 direkt das Menü «Telefonbuch» verfügbar und enthält alle Ihre Kontakte. Um die Spracherkennung des Parrot MK6100 nutzen zu können, führen Sie die nachstehend aufgeführten Arbeitsschritte aus, um für die Kontaktnamen entsprechende Stimmabdrücke hinzuzufügen:

1. Aktivieren Sie das Menü «Telefon / Kontaktverwaltung». Die Freisprecheinrichtung gibt den Buchstaben «A» aus.
2. Drehen Sie das Drehknopf, um zu den folgenden Buchstaben umzuschalten. Durch Drücken des zentralen Drehknopfs oder der grünen Taste können Sie alle Kontakte abrufen, deren Name mit dem jeweils ausgewählten Buchstaben beginnt. Um die Menüs wieder zu verlassen, drücken Sie die rote Taste auf der Freisprecheinrichtung oder warten Sie einfach kurze Zeit.
3. Drücken Sie das Drehknopf oder die grüne Taste auf der Freisprecheinrichtung, um einen Kontakt auszuwählen. Drücken Sie die rote Taste auf dem Parrot MK6100, um zu einem anderen Buchstaben zu wechseln.
4. Nach der Auswahl eines Kontakts werden Sie von der Freisprecheinrichtung zur Speicherung des zugehörigen Namens aufgefordert. Der gespeicherte Stimmabdruck wird dem Kontakt dann zugewiesen.
5. Aktivieren Sie nach der Auswahl die Option «Anrufrufen speichern» und halten Sie sich dann an die Anweisungen der Freisprechanlage, um einen Stimmabdruck für den gewählten Kontakt zu speichern.

### Manuelle Übertragung der Kontakte

Um die Spracherkennungsfunktion des Parrot MK6100 verwenden zu können, müssen Sie Ihre Kontakte per *Bluetooth* von Ihrem Mobiltelefon auf die Freisprecheinrichtung übertragen. Führen Sie dazu folgende Arbeitsschritte aus:

1. Rufen Sie das Menü «Telefon / Kontakte empfangen» auf.
2. Drücken Sie das Drehknopf oder die grüne Taste: Die Verbindung zwischen dem Parrot MK6100 und dem Telefon wird unterbrochen. Damit ist der Parrot MK6100 bereit für den Empfang der Kontaktdaten.
3. Wählen Sie auf Ihrem Telefon einen Kontakt aus und senden Sie ihn per *Bluetooth* (Anweisungen hierzu finden Sie in der Bedienungsanleitung Ihres Telefons oder auf unserer Website).
4. Nach dem Empfang des Kontakts können Sie diesem über das Menü «Telefon / Kontaktverwaltung» einen Stimmabdruck zuweisen oder weitere Kontakte übertragen.

*Hinweis: Die Verfügbarkeit einiger Funktionen (Spracherkennung, automatische Synchronisation der Kontakte, Übertragung der Kontakte per Bluetooth) ist ausschließlich von Ihrem Telefon abhängig (Unterstützung des Profils Handsfree oder Headset). Weitere Informationen finden Sie auf unserer Website [www.parrot.com](http://www.parrot.com), Rubrik «Kundenkontakt».*

### AUDIO STREAMING

Die Audio-Streaming-Funktion ermöglicht Ihnen die Wiedergabe der auf Ihrem *Bluetooth*-Audio-Player gespeicherten Musiktitel über die Lautsprecher Ihres Kraftfahrzeugs. Die Verfügbarkeit dieser Funktion ist von Ihrem Audio-Player abhängig. Auch einige Telefone unterstützen diese Funktion. Detaillierte Informationen finden Sie auf unserer Website: [www.parrot.com](http://www.parrot.com)

Bevor Sie den Parrot MK6100 mit Ihrem Audio-Player verwenden können, müssen Sie die zwei Geräte koppeln. Kopplung Ihres Audio-Players mit dem Parrot MK6100.

*Hinweis: Wenn Sie Ihr Telefon gleichzeitig für die Freisprech- und die Audio-Streaming-Funktion einsetzen, braucht der nachstehende Arbeitsschritt nicht ausgeführt zu werden. In diesem Fall wird Ihr Telefon bereits von der Freisprecheinrichtung erkannt.*

### KOPPELN IHRES *BLUETOOTH*-AUDIO-PLAYERS

1. Starten Sie ausgehend von Ihrem *Bluetooth*-Audio-Player eine Suche nach *Bluetooth*-Peripheriegeräten (sehen Sie sich diesbezüglich die Bedienungsanleitung Ihres Audio-Players an oder besuchen Sie unsere Website [www.parrot.com](http://www.parrot.com), Rubrik «Kundenkontakt»).
2. Wählen Sie «MK6100» aus.
3. Geben Sie bei der entsprechenden Aufforderung den Code «0000» auf Ihrem Audio-Player ein.
4. Sobald die zwei Geräte miteinander gekoppelt sind, gibt der Parrot MK6100 den Hinweis «Gerätepaarung erfolgreich durchgeführt» aus. Nach dem Aufbau einer Verbindung wird dann ein Signalton ausgegeben.
5. Das icon «Wiedergabe / Pause» leuchtet auf, sobald die Verbindung zwischen Freisprecheinrichtung und Audio-Player hergestellt ist.

*Hinweis: Einige Audio-Player stellen keine Schnittstelle zur Eingabe eines Kopplungs-codes bereit. In diesem Fall aktivieren Sie lediglich den Kopplungsmodus auf dem Audio-Player (Anweisungen hierzu finden Sie in der Bedienungsanleitung des Geräts) und schalten den Parrot MK6100 ein.*

### WIEDERGABE VON MUSIKDATEIEN

- Wenn eine Verbindung für das Audio-Streaming hergestellt wurde, drücken Sie die Taste «Wiedergabe / Pause», um die Wiedergabe der in der Speicher Ihres Telefons bzw. Players abgelegten Musikdateien zu starten.



#### PAUSIEREN DER WIEDERGABE VON MUSIKDATEIEN

- Drücken Sie bei laufender Wiedergabe der Musikdateien kurz auf die Taste «Wiedergabe / Pause», um die Wiedergabe vorübergehend zu unterbrechen. Während dieser Pause bleibt das Autoradio stumm geschaltet und das icon «Wiedergabe» blinkt.
- Durch kurzes Drücken der Taste «Wiedergabe / Pause» wird die Wiedergabe der Musikdateien fortgesetzt.

#### STOPP DER WIEDERGABE VON MUSIKDATEIEN

- Halten Sie die Taste «Wiedergabe / Pause» längere Zeit gedrückt, um die Wiedergabe der Musikdateien zu beenden. Die Tonausgabe des Autoradios wird erneut aktiviert und erfolgt wieder über die Lautsprecher des Wagens.

#### EINSTELLEN DER LAUTSTÄRKE

- Bei der Wiedergabe einer Musikdatei können Sie die Lautstärke über das Drehknopf der Freisprecheinrichtung einstellen. Die Lautstärkeregelung kann ebenfalls über das Telef. erfolgen (Anweisungen hierzu finden Sie in der Bedienungsanleitung des Telefons).
- Die Einstellung der Lautstärke für die Telefongesp. erfolgt unabhängig von derjenigen für das Audio-Streaming.



#### AUSWAHL VON MUSIKDATEIEN

- Bei der Wiedergabe einer Musikdatei können Sie durch kurzes Drücken der Taste «Weiter» bzw. «Zurück» zum nächsten Titel vor- bzw. zum vorhergehenden Titel zurückspringen.

*Hinweis: Wenn Ihr Audio-Player diese Funktion unterstützt, leuchten das icon «Weiter»/«Zurück» auf Ihrer Freisprecheinrichtung auf.*



#### SCHNELLER VORLAUF/RÜCKLAUF IN DER GERADE WIEDERGEgebenEN DATEI

- Bei der Wiedergabe einer Musikdatei können Sie durch längeres Gedrückthalten der Taste «Weiter» bzw. «Zurück» einen schnellen Vor- bzw. Rücklauf durchführen.

*Hinweis: Wenn Ihr Audio-Player diese Funktion unterstützt, leuchten das icon «Weiter»/«Zurück» auf Ihrer Freisprecheinrichtung auf.*

*Hinweis: Die Verfügbarkeit einiger Funktionen (Auswahl von Musikdateien, Schneller Vor-/Rücklauf, Einstellung der Lautstärke über das Telefon) ist ausschließlich von Ihrem Telefon abhängig. Weitere Informationen finden Sie auf unserer Website [www.parrot.com](http://www.parrot.com). Rubrik «Kundenkontakt».*

Bei der Verwendung der Audio-Streaming-Funktion der Freisprecheinrichtung können Sie jederzeit auf die verschiedenen Menü zugreifen: «Telefonbuch», «Stimmabdrücke hinzufügen» usw. Hierzu brauchen Sie nur das Drehknopf des Parrot MK6100 zu drehen. Während der Navigation in den Menü wird die Audio-Streaming-Funktion auf Pause gesetzt.

Die Telefonie-Funktionen des Parrot MK6100 bleiben bei Verwendung der Audio-Streaming-Funktion aktiv (mit Ausnahme des Schlüsselworts «Telefon»). Wenn Sie den Parrot MK6100 im Telefonie-Modus verwenden, wird die Audio-Streaming-Funktion unterbrochen.

**AUSWAHL EINES AUDIO-PLAYER**

Wenn mehrere Telefone mit der Parrot MK6100 gekoppelt wurden, können Sie ganz leicht das jeweils zu verwendende Telefon wählen.

1. Halten Sie die rote Taste längere Zeit gedrückt.  
Auf der Freisprechanlage erscheint die Liste der verfügbaren Telefone.
2. Wählen Sie mithilfe des Drehknopfs das Bluetooth Audio Player, das Sie verwenden möchten.
3. Bestätigen Sie Ihre Auswahl.

*Hinweis: Die Verfügbarkeit einiger Funktionen (Spracherkennung, Wahlwiederholung, diskreter Modus) ist ausschließlich von Ihrem Telefon abhängig. Weitere Informationen hierzu finden Sie auf unserer Website [www.parrot.com](http://www.parrot.com), Rubrik «Kundenkontakt»*

**AKTUALISIERUNG**

Sie haben die Möglichkeit, die Software des Parrot MK6100 über eine *Bluetooth*-Verbindung zu aktualisieren.

Dazu braucht nur der Aktualisierungsmodus aktiviert zu werden.

Die Aktualisierung erfolgt dann per *Bluetooth* über einen *Bluetooth*-fähigen Computer.

Durch eine Aktualisierung können neue Funktionen hinzugefügt werden. Außerdem lässt sich die Kompatibilität mit einer größtmöglichen Anzahl von Telefonen gewährleisten.

Von unserer Website können Sie die neueste Softwareversion herunterladen: [www.parrot.com](http://www.parrot.com)

**HOTLINE**

Unsere Hotline steht mit hilfreichen Tipps und Ratschlägen jederzeit zu Ihrer Verfügung. Sie können sich per E-Mail oder per Telefon an die Hotline wenden: Montag bis Freitag von 9:00 Uhr bis 18:00 Uhr (GMT +1).

- Europa: [+33] 1 48 03 60 69 (Englisch, Französisch, Spanisch und Deutsch)
- Frankreich : 01 48 03 60 69
- Italien : [+39] 02 86 39 14 63
- Spanien : [+34] 902 404 202
- Großbritannien : [+44] (0) 870 112 5872
- Deutschland : 0900 172 77 68
- USA : [+1] (877) 9 PARROT (gebührenfrei)
- China : [+ 86] (0)2164 601 944

**TECHNISCHE KENNDATEN****BLUETOOTH**

- Qualifikation *Bluetooth* 1.2
- Profil HFP 1.0 und 1.5 (Handsfree Profile)
- Profil HSP 1.1 (Headset Profile)
- Profil OPP 1.1 (Object Push Profile)
- Profil A2DP 1.0 (Advanced Audio Distribution Profile)
- AVRCP 1.0 (Audio/Video Remote Control Profile)
- *Bluetooth*-PIN-Code für Telefone: «0000»
- *Bluetooth*-PIN-Code für Headsets programmierbar
- Maximale Tragweite: Etwa 10 Meter
- Kopplung mit bis zu 10 Telefonen, davon 1 Headset
- 8000 Kontakte pro Telefon
- 150 Stimmabdrücke pro Telefon

#### ANSCHLÜSSE

- ISO-Anschluss
- ISO-Adapter verfügbar auf der Website [www.parrot.com](http://www.parrot.com)

#### SIGNALVERARBEITUNG

- Beamforming und Geräuschreduzierung
- Echounterdrückung
- Integrierte Spracherkennung
- Funktion Text-To-Speech

#### ANMERKUNGEN



**PARROT MK6100**

**ITALIANO**



## INDICE

Introduzione .....	83
Contenuto delle confezioni .....	83
Primo utilizzo	
Installazione del kit Parrot MK6100 .....	84
Installazione del display di Parrot MK6100 .....	87
Descrizione del kit Parrot MK6100 .....	88
Connessione del telefono/PDA <i>Bluetooth</i> .....	89
Funzioni	
Telefonia .....	90
Struttura ad albero dei menu vocali .....	90
Descrizione e uso delle funzioni .....	91
Uso di un auricolare <i>Bluetooth</i> .....	93
Associazione di un auricolare .....	93
Uso dell'auricolare .....	93
Riconoscimento vocale .....	93
Selezione della funzione di riconoscimento vocale di Parrot MK6100 .....	93
Registrazione delle parole chiave .....	94
Registrazione di contatti nel Parrot MK6100 .....	94
Streaming Audio .....	95
Associare il lettore audio Bluetooth .....	95
Aggiornamento del software.....	96
Hotline .....	96
Caratteristiche tecniche .....	97

## INTRODUZIONE

La tecnologia *Bluetooth* consente di stabilire comunicazioni vocali e dati tramite un collegamento radio a breve distanza. Essa permette a svariati dispositivi elettronici, in particolare telefoni e kit vivavoce, di comunicare tra loro.

Grazie all'esperienza pluriennale nei settori di elaborazione dei segnali e riconoscimento vocale, Parrot è in grado di proporre un kit vivavoce di qualità audio superiore per quanto riguarda le comunicazioni vocali. Il kit vivavoce Parrot MK6100 integra la tecnologia Beamforming attraverso un doppio microfono. Questa tecnologia garantisce una superiore qualità di comunicazione e una migliore riduzione dei disturbi. È possibile utilizzare i menu di Parrot MK6100 mediante i comandi a distanza. Il modello MK6100 è dotato di un display rimovibile che potrete portare con voi ogni volta che lasciate l'auto.

Con il Parrot MK6100, è possibile effettuare chiamate telefoniche durante la guida in auto, senza togliere le mani dal volante. La funzione Text To Speech (lettura automatica dei nomi dei contatti), associata a quella di riconoscimento vocale, consente di accedere alla rubrica telefonica direttamente dal Parrot MK6100. Parrot MK6100 consente inoltre di ricevere le chiamate su un auricolare *Bluetooth* in modo da mantenere la privacy delle conversazioni. È inoltre possibile utilizzare la funzione Streaming Audio del kit vivavoce per ascoltare i file musicali contenuti nel telefono/PDA o nel lettore audio utilizzando gli altoparlanti del proprio veicolo (se il telefono/PDA o il lettore audio in uso supporta la funzione di streaming audio). Il kit diventa quindi una vera e propria estensione del telefono cellulare.

## CONTENIDO DEL PAQUETE

- Display di controllo
- Cavo per display
- Supporto per display
- Comandi a distanza senza fili
- Tastiera di controllo
- Cavi di installazione
- Supporto Telecomando (per volante o cruscotto)
- Pannello elettronico
- Istruzioni per l'uso
- Guida dei prodotti Parrot
- Nastro biadesivo



### ATTENZIONE

**RISCHIO DI ESPLOSIONE SE LA BATTERIA VIENE SOSTITUITA CON UNA BATTERIA DI TIPO ERRATO.  
ATTENERSI ALLE DISPOSIZIONI LOCALI PER LO SMALTIMENTO DELLE BATTERIE USATE.**

## PRIMO UTILIZZO

### INSTALLAZIONE DEL KIT PARROT MK6100

Prima di installare i vari elementi del kit vivavoce all'interno dell'abitacolo, collegare i cavi di installazione e il cavo del display alla scatola elettronica.

Rimuovere i connettori originali del sistema audio del veicolo.

I cavi forniti con il kit sono dotati di connettori «ISO» e di due coppie di uscite «Line».

Le uscite «Line» possono essere utilizzate se il sistema audio in uso dispone di tale opzione (uso di un amplificatore). A seconda del tipo di autoradio e di veicolo, è quindi possibile eseguire il montaggio in svariati modi:

#### AUTORADIO CON CONNETTORE «ISO» (VEDERE LO SCHEMA SEGUENTE)

- Collegare i connettori maschio del kit vivavoce all'autoradio.
- Collegare i fasci di cavi audio e di alimentazione del veicolo ai connettori femmina del Parrot MK6100.
- Sul cavo di installazione, collegare il filo giallo libero a uno degli ingressi Mute corrispondenti del sistema audio, se questo ne è dotato (mute in1, mute in2 o mute in3).

*Nota: la funzione Mute consente di interrompere l'audio dell'autoradio per lasciare spazio all'audio della comunicazione telefonica. La selezione dell'ingresso Mute dipende dalla configurazione dell'autoradio in uso.*

#### AUTORADIO CON INGRESSI «LINE» (VEDERE LO SCHEMA SEGUENTE)

- Utilizzare questo tipo di connessione collegando un'uscita «Line» (filo marrone e bianco oppure fili rosso e nero) sull'ingresso «Line» del sistema audio in uso.

- L'uso di due coppie di uscite «Line» consente di utilizzare la funzione Streaming Audio in stereofonia sugli altoparlanti del veicolo.
- Sul cavo di installazione, collegare il filo giallo libero a uno degli ingressi Mute corrispondenti del sistema audio, se questo ne è dotato (mute in1, mute in2 o mute in3).

## USO DEI CONNETTORI ISO

- A: 12V sotto chiave
- B: 12V permanente
- C: massa
- D: collegamento sull'alimentazione del veicolo
- E: collegamento sugli altoparlanti del veicolo
  1. Altoparlante posteriore destro (viola/viola-nero)
  2. Altoparlante anteriore destro (grigio/grigio-nero)
  3. Altoparlante anteriore sinistro (bianco/bianco-nero)
  4. Altoparlante posteriore sinistro (verde/verde-nero)
- F: cablaggio inutilizzato

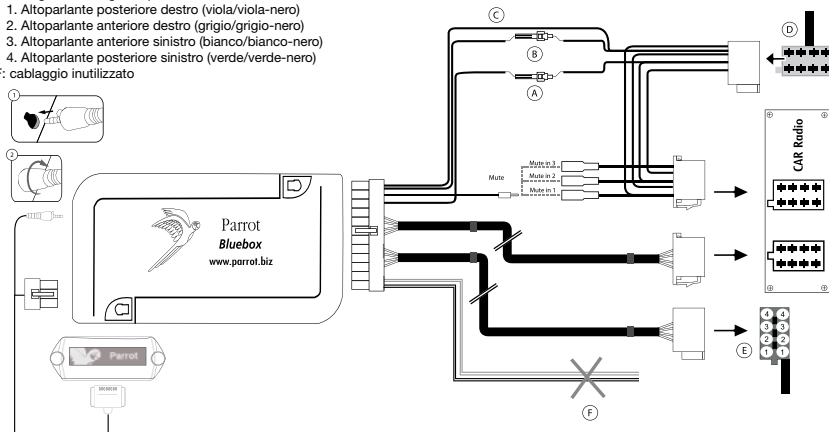

### USO DELL'INGRESSO «LINE»

- A: 12V sotto chiave
- B: 12V permanente
- C: massa
- D: collegamento sull'alimentazione del veicolo
- E: uscita 1 «Line»
  - 1: Line 1 +: bianco
  - 2: Line 1 -: marrone
- F: uscita 2 «Line»
  - 1: Line 2 +: rosso
  - 2: Line 2 -: nero
- G: cablaggio inutilizzato

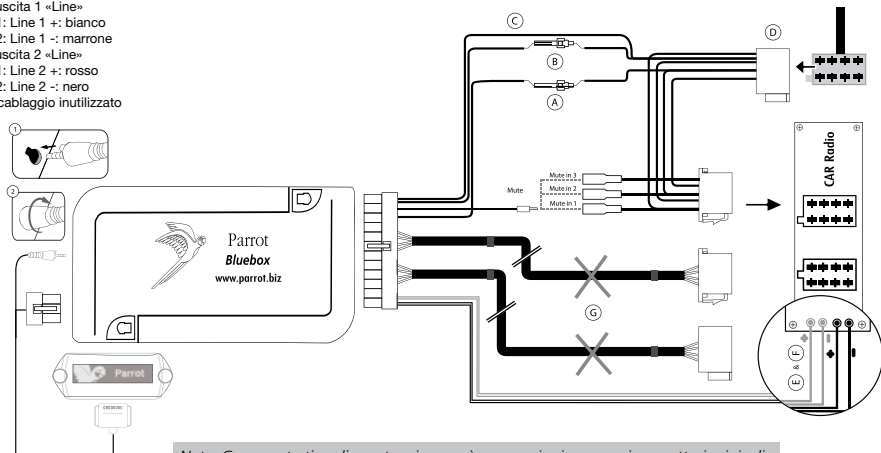

*Note: Con questo tipo di montaggio, non è necessario rimuovere i connettori originali del sistema audio del proprio veicolo.*

### AUTORADIO SENZA CONNETTORI «ISO»

- Per agevolare il montaggio, occorre procurarsi un cavo «adattatore ISO».
- Consultare la gamma di adattatori ISO sul sito Internet all'indirizzo: [www.parrot.com](http://www.parrot.com)

### INSTALLAZIONE DEL CAVO DI ALIMENTAZIONE DEL KIT

- Consultare lo schema elettrico dell'autoradio in uso.
- Il filo rosso del cavo del kit deve corrispondere a +12V permanente, il filo arancione a +12V con contatto e il filo nero alla massa.
- Verificare che il filo arancione non sia collegato a +12V permanente. Diversamente, è possibile che si verifichi il rischio di scaricamento della batteria del veicolo, con conseguenti problemi di funzionamento del kit vivavoce.
- Su alcuni veicoli, è necessario invertire i fili rosso e arancione dell'alimentazione. Questa operazione viene eseguita semplicemente invertendo i due portafusibili situati sul cavo di installazione del Parrot MK6100.

*Nota: su alcuni veicoli, non è presente alcun +12V con contatto sui connettori del veicolo. È pertanto necessario collegare il filo di alimentazione arancione sulla scatola di fusibili o su un'altra fonte di alimentazione con contatto.*

### VERIFICA DELL'INSTALLAZIONE

- Dopo aver spento il motore dell'auto, sul display di MK6100 viene visualizzato un messaggio di chiusura

Se ciò non accade, significa che +12V sotto chiave e +12V permanente sono invertiti. In tal caso, invertire i due portafusibili del cavo di alimentazione del kit.

Scegliere la posizione di installazione della tastiera nell'abitacolo del veicolo. Si consiglia di collocarla al centro del cruscotto oppure vicino alla posizione del guidatore.

È possibile installare il comando senza fili sul cruscotto o sul volante. Posizionarli in modo da essere facilmente accessibili.

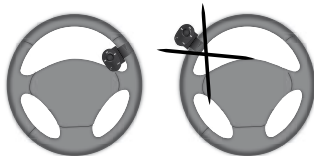

**IMPORTANTE:** Se vengono applicati al volante, installarli in modo saldo affinché non si spostino durante la guida. Non installarli sul lato esterno del volante; diversamente potrebbero ostacolare la guida.

### INSTALLAZIONE DEL DISPLAY DI PARROT MK6100

È possibile installare il display di Parrot MK6100 in due modi diversi.

Il primo modo consente di posizionare il display contro il cruscotto.

- Applicare il nastro biadesivo sulla superficie piana del connettore del cavo del display, quindi applicate l'insieme al cruscotto.
- Inserire quindi il display sull'apposito connettore.

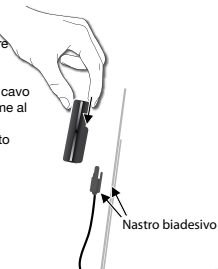

Il secondo modo consente di posizionare il display di MK6100 in verticale per mezzo del supporto in dotazione.

- Utilizzare i nastri adesivi che si trovano sotto il supporto per applicarlo sul cruscotto.
- Applicare il nastro biadesivo sulla superficie piana del connettore del cavo del display, quindi applicare l'insieme sulla parte piana del supporto.
- Inserire quindi il display sull'apposito connettore.

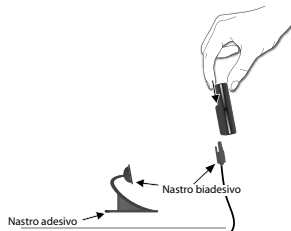

**IMPORTANTE:** Si consiglia di rimuovere il display prima di uscire dal veicolo, onde evitare il rischio di furto e di esposizione prolungata alla luce del sole.

## DESCRIZIONE DEL KIT PARROT MK6100



- 1) Rotellina :
  - Regolazione del volume in comunicazione/ streaming audio
  - Consultazione dei menu
  - Premere per confermare
- 2) di disattivazione audio in comunicazione  
Lettura/pausa durante lo streaming audio
- 3) Tasto di chiamata/risposta o conferma
- 4) Tasto di fine chiamata o annullamento
- 5) Tasto di riproduzione rapida all'indietro/brano precedente
- 6) Tasto di avanzamento rapido/brano successivo



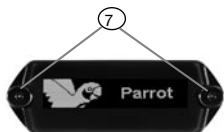

7) Doppio microfono



- 8) Livello Segnale
- 9) Icona Indietro / Precedente
- 10) Play / Pausa / Stop
- 11) Icona Avanti / Prossimo
- 12) Modalità Giorno / Notte
- 13) Livello Batteria

*Nota: l'uso di alcune di queste funzioni (livello segnale, livello batteria...) dipende esclusivamente dal telefono in uso (supporto del profilo Handsfree o Headset). Per ulteriori informazioni, accedere alla sezione Assistenza all'indirizzo Web [www.parrot.com](http://www.parrot.com).*

## CONNESSIONE DEL TELEFONO/PDA **BLUETOOTH**

Prima di utilizzare il kit Parrot MK6100 con il proprio telefono per la prima volta, è necessario innanzitutto effettuare l'associazione tra i due apparecchi.

### ASSOCIAZIONE DEL TELEFONO IN USO CON IL **PARROT MK6100**

1. Ruotare la rotellina dei comandi a distanza finché non viene visualizzato il menu «Impostazioni», quindi premere la rotellina.
2. Selezionare il menu «Collegare telefono» e confermare.
3. Selezionare il modello del telefono cellulare in uso e confermare.  
Se il modello di telefono in uso non compare, selezionare l'opzione «Altri telefoni»
4. Dal telefono **Bluetooth**, avviare una ricerca delle periferiche **Bluetooth** (consultare le istruzioni del telefono o la sezione Assistenza all'indirizzo [www.parrot.com](http://www.parrot.com)).
5. Selezionare «MK6100» nell'elenco.
6. Immettere «0000» sul telefono quando richiesto.

- Una volta eseguita l'associazione dei due apparecchi, Parrot MK6100 visualizza il messaggio «Associazione riuscita».
- Il kit vivavoce aggiorna il display per consentire l'uso di Parrot MK6100. A questo punto è disponibile il menu «Telefono», che consente di utilizzare le diverse funzionalità del kit vivavoce.

Al momento della prima associazione di un telefono con Parrot MK6100, verrà automaticamente richiesto di regolare la direzione dei due microfoni. Questa fase consente al kit di ottimizzare la qualità di comunicazione. Sono disponibili le seguenti direzioni:

- Direzione sinistra: il conducente si trova a sinistra rispetto al kit vivavoce.
- Direzione centrale: il conducente si trova di fronte al kit vivavoce.
- Direzione destra: il conducente si trova a destra rispetto al kit vivavoce.
- Nessuna direzione preferenziale: consente all'interlocutore di sentire sia la voce del conducente che quella del passeggero. In tal caso, la riduzione dei disturbi sarà meno efficace.

Questa regolazione può essere modificata tramite il menu «Musica & Audio / Direzione microfono».

## FUNZIONI

### TELEFONIA - Struttura ad albero dei menu vocali

#### USO DEI MENU

- Premere la rotellina centrale per accedere ai menu. Il kit emette un messaggio con il nome del menu selezionato.
- Utilizzare i menu ruotando la rotellina e confermare con il tasto verde oppure premendo la rotellina stessa.
- Per uscire da un menu, premere il tasto rosso oppure attendere alcuni secondi.

#### STRUTTURA AD ALBERO DEI MENU

- **Rubrica:** questo menu consente di accedere direttamente ai contatti, se il telefono permette la sincronizzazione automatica dei contatti. Diversamente, occorrerà innanzitutto inviare i contatti del telefono al kit attivando il menu «Ricevi contatti».
- **Chiamate:** contiene l'elenco delle chiamate effettuate, ricevute e perse. È possibile selezionare uno di questi numeri per richiamare i destinatari.
- **Comporre:** consente di comporre cifra per cifra il numero di telefono del destinatario.
- **Telefono:** questo menu consente di accedere a svariati sottomenu.
  - Gestione contatti : consente di selezionare un contatto della rubrica per procedere alla registrazione o eliminazione del nome vocale nonché all'eliminazione del contatto.
  - Ricevi contatti : consente di preparare il kit vivavoce alla ricezione di un contatto dal telefono tramite *Bluetooth*.
  - Elimina tutti i contatti : consente di eliminare tutti i contatti della rubrica associata al telefono.
  - Riconoscimento vocale: consente di attivare la funzione di riconoscimento vocale del kit vivavoce,

nonché di attivare/disattivare le parole chiave per una migliore gestione di questa funzione.

- Impostazioni: consente di regolare lo zoom della rubrica, ordinare la rubrica, utilizzare i diversi prefissi di chiamate internazionali nonché l'opzione #31#.

- **Impostazioni:** questo menu consente di accedere a svariati sottomenu.
  - Connetti Telefono : consente di connettere rapidamente un telefono già associato con Parrot MK6100 al kit vivavoce.

*Nota : Quando non viene utilizzato per i menu o per effettuare chiamate, questo menu è disponibile mediante pressione prolungata sul tasto rosso dei comandi a distanza.*

- Apparecchi collegati : consente di accedere all'elenco dei dispositivi *Bluetooth* associati con Parrot MK6100. Selezionando il telefono *Bluetooth* in uso, è possibile connetterlo o disconnetterlo manualmente.

È inoltre possibile svuotare la memoria dell'apparecchio in uso e disattivare la funzione Streaming Audio di un dispositivo *Bluetooth* associato al kit vivavoce.

- Collegare telefono...: consente di selezionare un menu di associazione particolare per configurare la connessione *Bluetooth* tra Parrot MK6100 e il telefono in uso. Un menu apposito è dedicato all'uso del kit vivavoce con un auricolare.

- Illuminazione: consente di alternare tra il modo di illuminazione del display per la guida diurna e la guida notturna.

*Nota : È possibile alternare tra i due modi in qualsiasi momento mediante pressione prolungata sul tasto centrale.*

- Lingua: consente di selezionare la lingua desiderata.
- Informazioni: questo sottomenu consente di accedere alle informazioni relative al software installato su Parrot MK6100.
- Aggiornam. software: attivare questa opzione prima di eseguire l'aggiornamento tramite *Bluetooth* (accedere alla

sezione per il download del sito Web [www.parrot.com](http://www.parrot.com)). Ciò consente di aumentare il numero di apparecchi compatibili con Parrot MK6100.

- **Musica & Audio** : questo menu consente di accedere a svariati sottomenu.
  - Riproduci: contiene l'elenco dei titoli dei file musicali memorizzati sul telefono cellulare.
  - Direzione microfono: consente di regolare la direzione dei due microfoni integrati di Parrot MK6100.
  - Volume : consente di regolare il volume dei menu e delle comunicazioni.
  - Suoneria: consente di selezionare diverse suonerie nonché di regolarne il volume.
  - Equalizzatore: consente di selezionare un ambiente in base a determinati tipi di musica.

## TELEFONIA - Descrizione e uso delle funzioni

### ESECUZIONE MANUALE DELLE CHIAMATE DAL TELEFONO

- Comporre il numero utilizzando la tastiera del telefono ed effettuare la chiamata.
- La comunicazione passa automaticamente alla modalità vivavoce. Se ciò non avviene, premere il tasto verde del Parrot MK6100.

### ESECUZIONE DELLE CHIAMATE DALLA RUBRICA DEL KIT VIVAVOCE

- Cliccare la rotellina centrale e selezionare «Rubrica».
- Ruotare la rotellina per passare alla lettera successiva. Premere la rotellina centrale o il tasto verde per consultare i contatti il cui nome comincia con la lettera desiderata.
- Premere la rotellina o il tasto verde del kit per selezionare un contatto.

- Ruotando la rotellina, il kit emette messaggi relativi ai vari tipi di numero telefonico disponibili per il contatto selezionato: «generale», «cellulare», «ufficio», «casa», «altro».
- Premere la rotellina o il tasto verde del kit per effettuare la chiamata.
- La comunicazione viene ritrasmessa sugli altoparlanti del veicolo.
- **Importante:** è necessario avere precedentemente assegnato dei nomi vocali ai contatti (consultare il capitolo «Riconoscimento vocale»).

### ESECUZIONE DELLE CHIAMATE MEDIANTE RICONOSCIMENTO VOCALE

- Premere il tasto verde del Parrot MK6100.
- Dopo il segnale acustico, pronunciare il nome dell'interlocutore desiderato.
- **Importante:** è necessario avere precedentemente registrato i nomi vocali sul telefono o sul kit (vedere il capitolo «Riconoscimento vocale»).
- Se viene utilizzata la funzione di riconoscimento vocale del kit, dopo il secondo segnale acustico pronunciare «Casa», «Ufficio», «Cellulare», «Generale» o «Altro».



### RICEZIONE DELLE CHIAMATE

- Alla ricezione di una chiamata, il display di MK6100 indica la nuova chiamata. La chiamata in arrivo è inoltre indicata da una suoneria emessa dagli altoparlanti dell'auto.
- Parrot MK6100. Il nome dell'interlocutore, se è registrato nel kit, verrà emesso dagli altoparlanti del veicolo.
- Premere il tasto verde dell'apparecchio per rispondere alla chiamata. L'audio dell'autoradio viene interrotto automaticamente e la comunicazione viene ritrasmessa tramite gli altoparlanti del veicolo.

#### INTERRUZIONE DELLE CHIAMATE

- Per terminare una chiamata, premere il tasto rosso del Parrot MK6100.
- L'audio dell'autoradio viene riattivato automaticamente.



#### FUNZIONE DI RIPETIZIONE DEGLI ULTIMI NUMERI CHIAMATI

- Premere per 2 secondi il tasto verde del kit per richiamare l'ultimo numero composto.

#### REGOLAZIONE DEL VOLUME

- Durante la comunicazione, ruotare la rotellina del Parrot MK6100. Il volume viene mantenuto sullo stesso livello per le chiamate successive.



#### PASSAGGIO ALLA MODALITÀ DISCRETA

- Se durante una chiamata si desidera riprendere la comunicazione sul telefono (comunicazione privata), premere il tasto verde del Parrot MK6100. La chiamata viene trasferita sul telefono.
- Se si desidera tornare al kit, premere di nuovo il tasto verde.

#### DISATTIVAZIONE DELL'AUDIO DEL MICROFONO

- Se durante una chiamata si desidera che l'interlocutore non ascolti le parole emesse tramite il microfono, premere brevemente il tasto «Lettura» del comando a distanza di Parrot MK6100.

#### INVIO DI DTMF (DUAL-TONE MULTI-FREQUENCY)

- Durante una chiamata, è possibile inviare toni DTMF (Dual-Tone Multi-Frequency). Ciò consente ad esempio di gestire la messaggeria vocale.
- Premere la rotellina; il kit emette il messaggio «0».
- Ruotare la rotellina per fare scorrere le cifre.
- Premere la rotellina per inviare il numero selezionato al telefono.
- Ripetere la procedura per inviare altri toni DTMF.

#### COME SVUOTARE LA MEMORIA

- È possibile eseguire l'associazione di un massimo di 10 apparecchi.
- Se viene associato un undicesimo telefono, il kit emette il messaggio «Memoria piena».
- Per associare un nuovo telefono, occorre svuotare la memoria premendo contemporaneamente i tasti verde e rosso per 3 secondi. Attenzione: questa operazione elimina inoltre tutti i contatti e i relativi nomi vocali.

*ATTENZIONE: Questa operazione elimina inoltre tutti i contatti e i relativi nomi vocali associati al telefono.*

#### SELEZIONE DI UN TELEFONO

Se a Parrot MK6100 sono associati diversi telefoni, è possibile selezionare l'apparecchio da utilizzare in modo semplice.

1. Premere a lungo il tasto rosso.
  - > Il kit visualizza l'elenco dei telefoni disponibili.
2. Selezionare il telefono che si desidera utilizzare mediante la rotellina.
3. Confermare.

*Nota: l'uso di alcune di queste funzioni (riconoscimento vocale, ripetizione degli ultimi numeri chiamati, modalità discreta) dipende esclusivamente dal telefono in uso. Per ulteriori informazioni, accedere alla sezione Assistenza all'indirizzo Web [www.parrot.com](http://www.parrot.com).*

**USO DI UN AURICOLARE Bluetooth****ASSOCIAZIONE DI UN AURICOLARE**

Parrot MK6100 consente di ricevere le chiamate mediante un auricolare *Bluetooth* in modo da mantenere la privacy delle conversazioni. Per utilizzare questa funzionalità, è necessario innanzitutto effettuare l'associazione tra l'auricolare e Parrot MK6100.

1. Ruotare la rotellina fino alla comparsa del menu «Impostazioni», quindi confermare.
2. Selezionare l'opzione «Collegare telefono...», quindi «Auricolare»
  - > Parrot MK6100 effettua la ricerca di dispositivi *Bluetooth*, quindi visualizza il risultato.
3. Selezionare l'auricolare in uso.
  - > Il kit vivavoce consente quindi di selezionare il codice PIN tra 2 opzioni corrispondenti all'auricolare in uso: «0000» & «1234».

Per conoscere il codice PIN dell'auricolare in uso, consultare le istruzioni dell'auricolare oppure, per ulteriori informazioni, consultare la sezione dedicata all'assistenza del nostro sito Web [www.parrot.com](http://www.parrot.com).

*Nota: Il kit vivavoce consente l'uso di un solo auricolare Bluetooth. Se a Parrot MK6100 viene associato un secondo auricolare, quest'ultimo sostituirà il primo auricolare associato.*

**USO DELL'AURICOLARE****Trasferimento di chiamata sull'auricolare**

- Durante una chiamata in cui la comunicazione viene diffusa dagli altoparlanti dell'auto, è sufficiente premere il tasto verde dei comandi a distanza per trasferire la chiamata sull'auricolare.

*Nota: Se il kit vivavoce è associato con un auricolare, la funzione della modalità privata non è disponibile.*

**RICONOSCIMENTO VOCALE****SELEZIONE DELLA FUNZIONE DI RICONOSCIMENTO VOCALE DI PARROT MK6100**

Parrot MK6100 consente di utilizzare il sistema di riconoscimento vocale integrato, particolarmente adatto all'uso durante la guida.

È possibile selezionare questa opzione attenendosi alla procedura riportata di seguito:

1. Ruotare la rotellina fino alla comparsa del menu «Telefono», quindi confermare.
2. Selezionare il sottomenu «Riconoscimento vocale», quindi confermare.
3. Selezionare l'opzione «Selez. Ricon. Voc.», quindi confermare.
4. Posizionare il cursore in corrispondenza dell'opzione «car kit Riconoscimento vocale», quindi premere il tasto verde dei comandi al volante.

### REGISTRAZIONE DELLE PAROLE CHIAVE

Al fine di offrire il massimo delle prestazioni, il Parrot MK6100 consente di registrare le parole chiave: «generale», «cellulare», «ufficio», «casa», «altro», nonché le parole chiave «telefono» e «riagganciare».

La parola chiave «telefono» consente di accettare una chiamata in arrivo, nonché di attivare la funzione di riconoscimento vocale. La parola chiave «riagganciare» consente di terminare una chiamata.

Se un contatto dispone di più numeri di telefono associati, le parole chiave consentono di selezionare il numero da chiamare.

- Ruotare la rotellina fino alla comparsa del menu «Telefono», quindi confermare.
- Selezionare il sottomenu «Riconoscimento vocale», quindi confermare.
- Selezionare l'opzione «Parole chiave», quindi confermare.
- Selezionare le parole chiave che si desidera registrare. Premere la rotellina centrale o il tasto verde per avviare la registrazione.
- Seguire le indicazioni fornite dal kit. È necessario registrare due volte ciascuna parola chiave per un migliore riconoscimento.
- Una volta effettuata correttamente la registrazione di una parola chiave, è possibile selezionare una nuova parola chiave. Diversamente, viene richiesto di effettuare di nuovo la registrazione.
- È possibile uscire dal menu premendo il tasto rosso in qualsiasi momento. È possibile riprendere la registrazione o modificare le parole chiave in qualsiasi momento.

### REGISTRAZIONE DI CONTATTI NEL PARROT MK6100

Per utilizzare la funzione di riconoscimento vocale, è necessario che i contatti siano precedentemente registrati nella memoria del kit vivavoce. A tale scopo, esistono svariate possibilità, a seconda delle capacità del telefono in uso.

### Sincronizzazione automatica dei contatti

Se il telefono in uso consente la sincronizzazione automatica dei contatti, il menu «Rubrica» del Parrot MK6100 è immediatamente accessibile e contiene l'insieme di tutti i contatti. Per utilizzare la funzione di riconoscimento vocale del Parrot MK6100, occorre seguire le istruzioni riportate di seguito per aggiungere un nome vocale ai contatti:

1. Accedere al menu «Telefono / Gestione contatti». Il kit emette il messaggio «A».
2. Ruotare la rotellina per passare alla lettera successiva. Premere la rotellina centrale o il tasto verde per consultare i contatti il cui nome comincia con la lettera desiderata. Per uscire da un menu, premere il tasto rosso del kit oppure attendere alcuni secondi.
3. Premere la rotellina o il tasto verde del kit per selezionare un contatto. Premere il tasto rosso del Parrot MK6100 per cambiare lettera.
4. Una volta selezionato il contatto, il kit richiederà di registrare il nome corrispondente allo stesso. Il nome vocale registrato verrà assegnato al contatto.
5. Una volta effettuata la selezione, attivare l'opzione «Gestione contatti / Registra nome vocale», quindi seguire le indicazioni del kit vivavoce per associare un nome vocale al contatto desiderato.

### Invio manuale di contatti

Per utilizzare la funzione di riconoscimento vocale del Parrot MK6100, è necessario inviare i contatti tramite *Bluetooth* dal telefono cellulare al kit. Eseguire le operazioni descritte di seguito:

1. Accedere al menu «Telefono / Ricevi contatti».
2. Premere la rotellina o il tasto verde: il Parrot MK6100 e il telefono si disconnettono, quindi il Parrot MK6100 è pronto a ricevere contatti.
3. Dal telefono, selezionare i contatti e inviarli mediante *Bluetooth* (per istruzioni, consultare le istruzioni del telefono in uso oppure accedere al sito Web di Parrot).
4. Una volta ricevuti i contatti, è possibile aggiungervi dei nomi vocali dal menu «Telefono/Gestione contatti» oppure continuare l'invio di contatti.

*Nota: l'uso di alcune di queste funzioni (riconoscimento vocale, sincronizzazione automatica dei contatti, invio di contatti tramite Bluetooth) dipende esclusivamente dal telefono in uso (supporto del profilo Handsfree o Headset). Per ulteriori informazioni, accedere alla sezione Assistenza all'indirizzo Web [www.parrot.com](http://www.parrot.com).*

### STREAMING AUDIO

La funzione Streaming Audio consente di riprodurre mediante gli altoparlanti del veicolo i brani musicali registrati su un lettore audio *Bluetooth*. Questa funzione dipende dal lettore audio in uso. Anche alcuni telefoni integrano tale funzione.

Per ulteriori informazioni, visitare il sito Web all'indirizzo: [www.parrot.com](http://www.parrot.com).

Prima di utilizzare il Parrot MK6100 con un lettore audio, occorre eseguire l'associazione tra i due apparecchi.

### ASSOCIARE IL LETTORE AUDIO *BLUETOOTH*

*Nota: se il telefono viene utilizzato sia per funzioni vivavoce che di streaming audio, non è necessario eseguire la procedura descritta di seguito, poiché il telefono è già riconosciuto dal kit.*

1. Dal lettore audio *Bluetooth*, avviare una ricerca delle periferiche *Bluetooth* (consultare le istruzioni del lettore audio o la sezione Assistenza all'indirizzo [www.parrot.com](http://www.parrot.com)).
2. Selezionare «MK6100».
3. Immettere «0000» sul lettore audio quando richiesto.
4. Una volta completata l'associazione dei due apparecchi, il Parrot MK6100 emette il messaggio «Associazione riuscita». Una volta connesso, l'apparecchio emette un segnale acustico.
5. L'icona «Lettura/Pausa» si accende quando la connessione tra il kit vivavoce e il lettore audio è attiva.

*Nota: Con alcuni lettori audio che non dispongono di interfaccia, ma che consentono comunque di immettere un codice di associazione, è sufficiente attivare la modalità associazione sul lettore audio (consultare le istruzioni dell'apparecchio in uso) e accendere il Parrot MK6100.*

### LETTURA DI FILE MUSICALI

- Se è attiva una connessione per lo streaming audio, premere il tasto «Lettura/Pausa» per attivare la lettura dei file musicali memorizzati nel telefono/lettore.



### PAUSA DURANTE LA LETTURA DI FILE MUSICALI

- Durante la lettura di file musicali, premere brevemente il tasto «Lettura/Pausa» per interrompere temporaneamente la lettura dei file musicali stessi. Durante tale pausa, l'audio dell'autoradio è sempre interrotto e l'icona «Lettura» lampeggia.
- Premendo brevemente il tasto «Lettura/Pausa», la lettura del file musicale viene riavviata.

### ARRESTO DELLA LETTURA DI FILE MUSICALI

- Premere a lungo il tasto «Lettura/Pausa» per arrestare la lettura di file musicali. L'audio dell'autoradio viene di nuovo emesso dagli altoparlanti del veicolo.

### REGOLAZIONE DEL VOLUME

- Durante la lettura di un file musicale, utilizzare la rotellina del kit vivavoce per regolare il volume dell'audio. È inoltre possibile regolare il volume attraverso il telefono (consultare le istruzioni del telefono in uso).
- La regolazione del volume delle comunicazioni e quella del volume della funzione Streaming Audio sono indipendenti l'una dall'altra.



#### SELEZIONE DI FILE MUSICALI

- Durante la lettura di un file musicale, è possibile passare al brano successivo o precedente premendo brevemente i tasti «Successivo» e «Precedente», rispettivamente.

*Nota: se il lettore audio in uso dispone di tale funzione, e l'icona anteriori/posteriori del kit vivavoce si accendono.*



#### RIPRODUZIONE RAPIDA IN AVANTI/ALL'INDIETRO DEL FILE IN FASE DI LETTURA

- Durante la lettura, è possibile riprodurre rapidamente in avanti o all'indietro premendo in modo prolungato i tasti «Successivo» e «Precedente», rispettivamente.

*Nota: se il lettore audio in uso dispone di tale funzione, e l'icona anteriori/posteriori del kit vivavoce si accendono.*

*Nota: l'uso di alcune di queste funzioni (selezione dei file musicali, riproduzione rapida in avanti/all'indietro, regolazione del volume dal telefono) dipende esclusivamente dal telefono in uso. Per ulteriori informazioni, accedere alla sezione Assistenza all'indirizzo Web [www.parrot.com](http://www.parrot.com).*

Durante l'uso della funzione di streaming audio del kit vivavoce, è comunque possibile accedere ai vari menu: Rubrica, Aggiungere dei nomi vocali e così via. È sufficiente premere, quindi ruotare la rotellina del Parrot MK6100. La funzione di streaming audio rimane in pausa durante la consultazione e l'uso dei menu.

Le funzioni di telefonia del Parrot MK6100 rimangono attive durante l'uso dello streaming audio (ad eccezione dell'uso della parola chiave «Telefono»). Durante l'uso del Parrot MK6100 in modalità telefonica, la funzione di streaming audio verrà sospesa.

#### SELEZIONE DI UN LETTORE AUDIO

Se a Parrot MK6100 sono associati diversi telefoni, è possibile selezionare l'apparecchio da utilizzare in modo semplice.

1. Premere a lungo il tasto rosso.  
> Il kit visualizza l'elenco dei telefoni disponibili.
2. Selezionare il telefono che si desidera utilizzare mediante la rotellina.
3. Confermare.

*Nota: l'uso di alcune di queste funzioni (riconoscimento vocale, ripetizione degli ultimi numeri chiamati, modalità discreta) dipende esclusivamente dal telefono in uso. Per ulteriori informazioni, accedere alla sezione Assistenza all'indirizzo Web [www.parrot.com](http://www.parrot.com).*

#### AGGIORNAMENTO DEL SOFTWARE

È possibile aggiornare il software del kit Parrot MK6100 in uso mediante *Bluetooth*.

È sufficiente attivare tale modalità prima di eseguire l'aggiornamento. Quest'ultimo viene eseguito tramite la funzione *Bluetooth* a partire da un computer dotato di tale tecnologia. L'aggiornamento consente di utilizzare nuove funzioni e migliorare la compatibilità con un maggior numero di modelli di telefono.

Per scaricare l'ultima versione software, accedere al sito Web all'indirizzo: [www.parrot.com](http://www.parrot.com).



## HOTLINE

La hot-line di Parrot è disponibile per i clienti tramite e-mail o telefonicamente. Il servizio è attivo dal lunedì al venerdì, dalle ore 9 alle ore 18 (GMT + 1).

- Europa: [+33] 1 48 03 60 69 (lingue parlate: inglese, francese, spagnolo e tedesco).
- Italia: [+39] 02 86 39 14 63
- Spagna: [+34] 902 404 202
- Regno Unito: [+44] (0)870 112 5872
- Germania: 0900 172 77 68
- Stati Uniti: [+1] (877) 9 Parrot (numero verde)
- Cina: [+86] (0)21 6460 1944
- Hong Kong: [+852] 2736 1169

## CARATTERISTICHE TECNICHE

### BLUETOOTH

- Compatibile con *Bluetooth* 1.2
- Handsfree Profile 1.0 e 1.5
- Headset Profile 1.1
- Object Push Profile 1.1
- Advanced Audio Distribution Profile 1.0
- Audio/Video Remote Control Profile 1.0
- Codice PIN *Bluetooth* «0000» per i telefoni
- Codice PIN *Bluetooth* programmabile per gli auricolari
- Raggio d'azione massimo: circa 10 m
- Associazione ad un massimo di 10 dispositivi tra i quali un auricolare
- 8000 contatti per telefono
- 150 nomi vocali per telefono

### CONNETTORI

- Connettore ISO
- Adattatore ISO disponibile sul sito: [www.parrot.com](http://www.parrot.com)

### ELABORAZIONE DEI SEGNALI

- Beamforming e riduzione dei disturbi
- Eliminazione dell'eco
- Funzione di riconoscimento vocale integrata
- Funzione Text To Speech

### CERTIFICAZIONI

- FCC
- *Bluetooth*
- CE
- Certificazione ambientale

**NOTES**





Parrot

Parrot S.A. - 174, quai de Jemmapes - 75010 Paris - France  
Fax +33 1 45 03 06 66 / Phone +33 1 48 03 60 60  
[www.parrot.com](http://www.parrot.com)



RKXCK3105  
RKXSAMOS3

