



## MAX™ EX QUICK START GUIDE





















### TECHNICAL SUPPORT

**Telephone:** 1-800-283-5936 (United States)  
1-801-974-3760  
**Fax:** 1-801-977-0087  
**E-mail:** [tech.support@clearone.com](mailto:tech.support@clearone.com)

**CAUTION:** Read the Safety Information in the user manual.

### ACCESSING PROGRAMMING MENUS

Press and hold  until  appears on the LCD screen. Then press the key that corresponds with the desired menu option and follow the instructions below.

Menu Option	Key	Programming
Ringer Melody		Press  . The current melody selection flashes. Press 1-5 to select a new melody, Press  to save selection.
Dialing Mode		Press  . The current dialing selection flashes. Press 1 for tone, 2 for pulse. Press  to save selection.
Flash Duration		Press  . The current duration flashes. Press 1-5 to select duration. 1 = 600ms, 2 = 300ms, 3 = 150ms, 4 = 100ms, 5 = 80ms. Press  to save selection.
Local Number*		Press  . Enter the phone number that you want to appear on the LCD screen when the phone is in standby. Press  to save selection.
Speed Dial*		Press  . Enter the phone number that you want the Speed Dial key to dial. Press  to save the number.
Service*		Press  . Enter the phone number that you want the 0 key to dial. Press  to save the number.
Country		Press  . Press the number key that corresponds with the desired country. 1 = US/Canada/China/Japan/Mexico/Singapore, 2 = Europe CTR 21, 3 = Australia, 4 = S. Africa, 5 = Brazil, 6 = New Zealand, 7 = South Korea. Press  to save the country setting.



Press CLEAR to exit Programming mode.

\*Press & hold the "1" key to enter a hyphen or the "\*" key to enter a space in the number. If a number has already been programmed, use CLEAR to delete the old number before entering the new number.

### MAX EX SETUP

#### To Connect Max EX

1. Connect the Cat. 5 cable from the Link Out jack on the base unit to the Link In jack on the conferencing pod.
  2. Connect the base unit to the telephone jack using the RJ-11 telephone cable.
  3. Connect the power cord to the base unit and plug it into an electrical outlet.\*
- \* The power cord is not included with base units that plug directly into an electrical outlet.

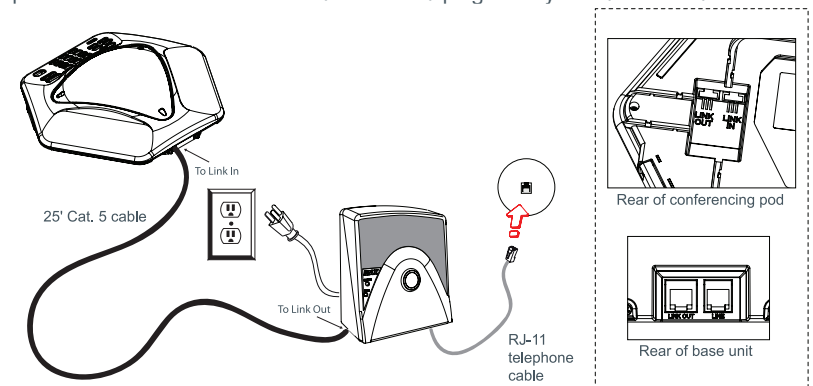





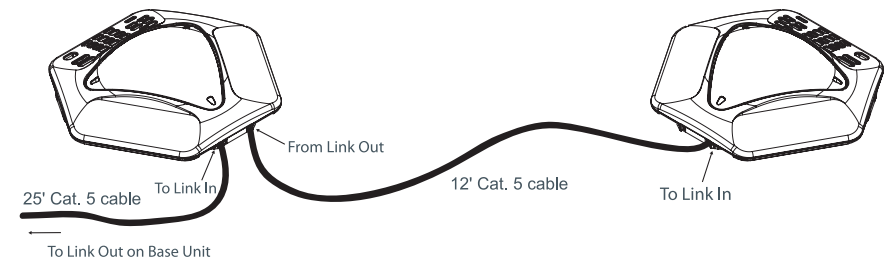



#### To Connect Additional Units

1. Connect the 12' Cat. 5 cable to the Link Out jack on the first phone and the Link In jack on the second phone.
2. Continue linking up to three additional Max EX phones in the same fashion. A total of four units may be connected.







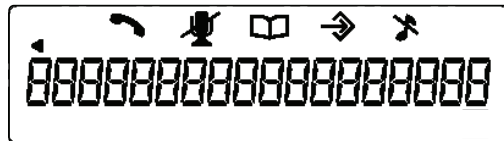

## KEYPAD FUNCTIONS

	Press to activate the phone and access the dial tone. Press again to hang up the phone and return to Standby mode.
	Press to dial stored numbers. Press and hold for two seconds to enter the Phonebook Edit mode.
	Press once to dial the last number called. Press and hold for two seconds to enter Program mode.
	Press to dial your speed dial number. This feature must be programmed.
	Press to enable call forwarding, call waiting, or three-way calling (if supported by your telephone service).
	Press once to clear the last digit entered or press and hold to clear all numbers. Press to exit Program mode.
	Press while on a call to adjust call volume. Press while phone is ringing or in Standby mode to adjust ringer volume.
	Press once to mute microphones during a call. Press again to unmute. Press once during ringing to mute the ringer.

## LCD DISPLAY



Icon	Description	Icon	Description
	<ul style="list-style-type: none"> <li>Indicates phone is in use</li> <li>Flashes when phone is ringing</li> </ul>		<ul style="list-style-type: none"> <li>Illuminates when phone is in Program or Phonebook Edit mode</li> </ul>
	<ul style="list-style-type: none"> <li>Appears when microphones are muted</li> </ul>		<ul style="list-style-type: none"> <li>Displays when ringer is turned off</li> </ul>
	<ul style="list-style-type: none"> <li>Indicates Phonebook mode</li> </ul>		<ul style="list-style-type: none"> <li>Appears when more than 18 digits are entered</li> </ul>

## USING THE PHONE

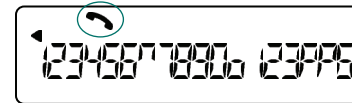

Phone active icon

### To Make a Call

1. Press the **ON/OFF** key to activate the phone. You will hear a dial tone.
2. Dial the number as you would on a standard phone. The number appears on the LCD screen.

*You can also predial the number while in Standby mode and press the **ON/OFF** key to connect the call.*

*To add a pause to the number you are predialing, press and hold the pound (**#**) key.*

### To Answer a Call

- Press any key (except the **\*\***, **MUTE**, **VOLUME UP** or **VOLUME DOWN** keys). When there is an incoming call, the phone rings (unless the ringer is turned off) and the phone LEDs and phone icon on the LCD screen flash.

### To End a Call

- Press the **ON/OFF** key.

### To Turn the Ringer On/Off (In Standby)

- Press and hold the **\*\*** key until the ringer off icon appears on the LCD display.

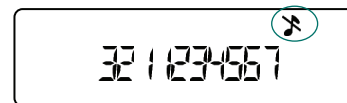

Ringer off icon.

### To Adjust Ringer Volume

- While the phone is ringing, press **VOLUME UP** or **VOLUME DOWN**.
- While the phone is inactive, press **VOLUME UP** or **VOLUME DOWN**. The ringer melody will play once at the new level.

### To Access a Speed Dial Number

- Press the **SPEED DIAL** key. This feature must be programmed before use.

### To Access Your Service Center

- While in Standby mode, press and hold the **0** key for 2 seconds. This feature must be programmed before use.

### To Store a Number in the Phonebook

1. Enter the number while phone is in standby (inactive) mode.
2. Press and hold the **PHONEBOOK** key until the Phonebook and Program icons appear.
3. Assign a Phonebook location (0-9) by pressing the corresponding number key.
4. Press **PHONEBOOK** again to save the entry. You will hear a confirmation tone.
5. To exit Phonebook Edit mode before saving the entry, press **CLEAR**.

### To Make a Call Using the Phonebook

1. Press the **PHONEBOOK** key.

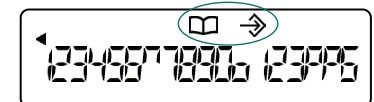

The Phonebook and Program icons.

2. Press the number (**0-9**) key that corresponds with the stored phone number you want to dial. The number will be displayed on the LCD screen.
3. Press the **ON/OFF** key to dial the number.

## MAX™ EX GUÍA DE INICIO

### ASISTENCIA TÉCNICA

Tel.: +1-800-283-5936 (Estados Unidos)  
+1-801-974-3760  
Fax: +1-801-977-0087

Dirección de correo electrónico: [tech.support@clearone.com](mailto:tech.support@clearone.com)

**!** **ADVERTENCIA:** Lea la información sobre seguridad del manual de instrucciones.

### OPCIONES DE PROGRAMACIÓN

Mantenga presionada la tecla hasta que el icono aparezca en la pantalla. Presione la tecla de la opción que desee y siga las instrucciones que se indican más abajo.

Opción	Tecla	Programación
Melodía del timbre	<b>1</b>	Presione . Se iluminará la melodía actual. Presione las teclas 1-5 para seleccionar una nueva. Presione  para guardar la selección.
Modo de marcación	<b>2</b>	Presione . Se iluminará el modo de marcación actual. Presione 1 para marcación por tonos y 2 para marcación por pulsos. Presione  para guardar la selección.
Duración de la señal Flash	<b>3</b>	Presione . Se mostrará la duración actual. Presione las teclas 1-5 para cambiarla. 1 = 600 ms, 2 = 300 ms, 3 = 150 ms, 4 = 100 ms, 5 = 80 ms. Presione  para guardar la selección.
Número local*	<b>4</b>	Presione . Teclee el número de teléfono que quiere que aparezca en la pantalla cuando el teléfono está en modo de espera. Presione  para guardar la selección.
Número de marcado rápido*	<b>5</b>	Presione . Teclee el número que se marcará al presionar la tecla Speed Dial. Presione  para guardarlo.
Asistencia*	<b>6</b>	Presione . Teclee el número que desea memorizar en la tecla 0. Presione  para guardarlo.
País	<b>7</b>	Presione . Presione la tecla del número correspondiente al país al que desea llamar. 1 = EE.UU./Canadá/China/Japón/México/Singapur, 2 = Europa CTR 21, 3 = Australia, 4 = Sudáfrica, 5 = Brasil, 6 = Nueva Zelanda, 7 = Corea del Sur. Presione  para guardar el código del país.



Presione CLEAR (borrar) para salir del menú de programación.

\*Presione y mantenga presionada la tecla "1" para introducir un guión o la tecla "\*" para introducir un espacio en el número. Si ya hay un número en la memoria, presione CLEAR para borrarlo antes de teclear el nuevo.

### CONFIGURACIÓN MAX EX

#### Para conectar el teléfono Max EX

1. Conecte el cable Cat. 5 enchufando un extremo a la entrada Link Out de la base y otro a la entrada Link In del teléfono.
2. Conecte la base a la línea telefónica utilizando el cable RJ-11 suministrado.
3. Enchufe la base a una toma de corriente y conéctela a la red eléctrica.\*

\* El cable de alimentación no se incluye en las unidades de base que se enchufan directamente a la red eléctrica.

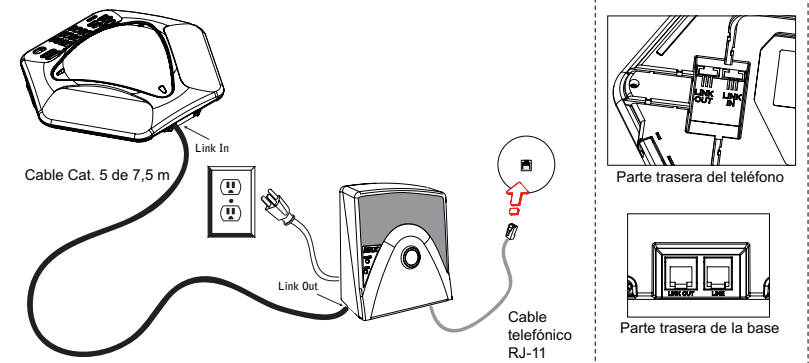





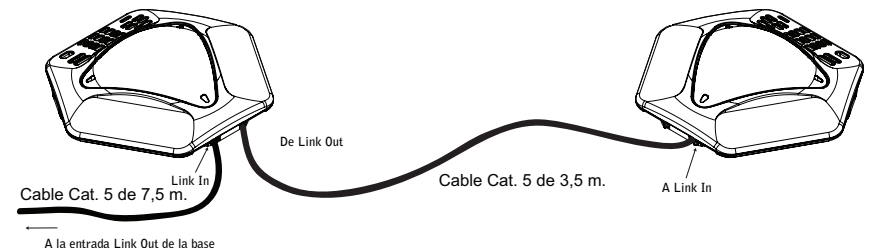



#### Para conectar más unidades

1. Conecte el cable Cat. 5 de 3,5 m a la entrada Link Out del primer teléfono y a la entrada Link In del segundo.
2. Haga lo mismo para conectar los otros tres teléfonos Max EX. Pueden conectarse hasta cuatro unidades.







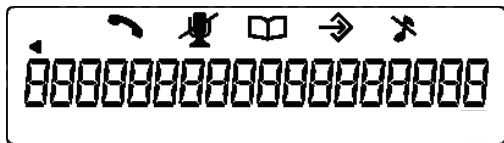

## FUNCIONES DE LAS TECLAS

	Presiónela para encender el teléfono hasta oír la señal. Presiónela otra vez para finalizar la llamada y volver al modo de espera.
	Presiónela para marcar números guardados. Manténgala presionada durante dos segundos para entrar en el menú de agenda.
	Presiónela una vez para volver a marcar el último número. Manténgala presionada durante dos segundos para entrar en el menú de programación.
	Presiónela para acceder a un número de marcado rápido. Si quiere utilizar esta función, deberá programarla antes.
	Presiónela para desviar llamadas, activar el modo de llamada en espera o establecer una conferencia a tres bandas (si su servicio telefónico lo permite).
	Presiónela una vez para borrar el último dígito marcado o manténgala presionada para borrar el número completo. Presiónela para salir del menú de programación.
	Presiónelo durante una llamada para cambiar el volumen o (si el teléfono está sonando o en modo de espera) para ajustar el volumen del timbre.
	Presiónela una vez para silenciar los micrófonos durante una llamada y otra vez para desactivar la función. Presione una vez durante la señal de llamada para silenciar el timbre.

## PANTALLA LCD



Icono	Descripción	Icono	Descripción
	<ul style="list-style-type: none"> <li>Indica que el teléfono está encendido.</li> <li>Parpadea cuando suena el teléfono.</li> </ul>		<ul style="list-style-type: none"> <li>Se ilumina cuando el teléfono está en modo de programación o de modificación de agenda.</li> </ul>
	<ul style="list-style-type: none"> <li>Aparece cuando los micrófonos están silenciados.</li> </ul>		<ul style="list-style-type: none"> <li>Aparece cuando el timbre está apagado.</li> </ul>
	<ul style="list-style-type: none"> <li>Indica que el teléfono está en modo de agenda.</li> </ul>		<ul style="list-style-type: none"> <li>Aparece cuando el número marcado tiene más de 18 dígitos.</li> </ul>

## INSTRUCCIONES DE USO

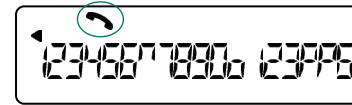

El icono del teléfono

### Para hacer una llamada

- Presione la tecla **ON/OFF** (encendido/apagado) hasta oír la señal.
- Marque el número igual que en un teléfono estándar (los dígitos aparecerán en la pantalla).

*También puede marcar el número en modo de espera y presionar la tecla **ON/OFF** (encendido/apagado) para iniciar la llamada.*

*Para hacer una pausa en la cadena numérica, mantenga presionada la tecla #.*

### Para responder una llamada

- Presione cualquier tecla (con excepción de las teclas "\*", **MUTE**, **VOLUME UP** o **VOLUME DOWN**). Cuando reciba una llamada, sonará el teléfono (a menos que el timbre esté desactivado), se iluminará el LED de conexión y parpadeará el icono del teléfono.

### Para finalizar una llamada

- Presione la tecla **ON/OFF** (encendido/apagado).

### Para activar o desactivar el timbre (en el modo de espera)

- Mantenga presionada la tecla \*. Si el timbre está desactivado, el icono correspondiente se iluminará en la pantalla.

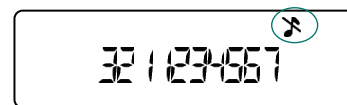

Timbre desactivado

### Para ajustar el volumen del timbre

- Presione **VOLUME UP** (subir volumen) o **VOLUME DOWN** (bajar volumen) cuando suene el teléfono.
- Presione **VOLUME UP** (subir volumen) o **VOLUME DOWN** (bajar volumen) entre llamada y llamada. La melodía sonará una vez a modo de prueba.

### Para acceder a un número de marcado rápido

- Presione la tecla **SPEED DIAL**. Si quiere utilizar esta función, deberá programarla.

### Para comunicarse con el centro de asistencia

- En modo de espera, mantenga presionada la tecla **0** durante dos segundos. Si quiere utilizar esta función, deberá programarla antes.

### Para guardar un número en la agenda

- Marque el número cuando el teléfono esté en modo de espera.
- Mantenga presionada la tecla **PHONEBOOK** hasta que los iconos de agenda y programación aparezcan en pantalla.
- Para asignar una ubicación en la agenda, presione la tecla de número correspondiente (de **0** a **9**).
- Vuelva a presionar **PHONEBOOK** para guardar la entrada. Oirá un tono de confirmación.
- Para salir sin guardar los cambios, presione **CLEAR** (borrar).

### Para llamar utilizando la agenda

- Presione la tecla **PHONEBOOK**.

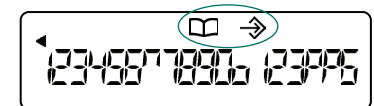

Iconos de agenda y programación

- Presione la tecla del número correspondiente a la ubicación del teléfono que desee marcar (de **0** a **9**). El número aparecerá en la pantalla.
- Presione la tecla **ON/OFF** (encendido/apagado) para marcar.

## MAX™ EX GUIDE DE DÉMARRAGE



CLEARONE PART NO. 800-158-016-00  
(RÉV 1.0) SEPTEMBRE 2007.















### ASSISTANCE TECHNIQUE

Tel : +1-800-283-5936 (Etats-Unis)  
+1-801-974-3760  
Fax : +1-801-977-0087  
Email : [tech.support@clearone.com](mailto:tech.support@clearone.com)

**!** **ATTENTION** : lisez les informations de sécurité du manuel d'instruction.

### ACCESSING PROGRAMMING MENUS

Maintenez appuyée la touche  jusqu'à ce que l'icône  apparaisse sur l'écran LCD. Ensuite appuyez sur l'icône correspondant à l'option désirée et suivez les instructions ci-dessous.

Options du menu	Touche	Programmation
Mélodie de la sonnerie	<b>1</b>	Appuyez sur la touche  . Le numéro correspondant à la mélodie actuelle se met à clignoter. Appuyez sur l'une des touches 1 à 5 pour sélectionner une autre mélodie. Appuyez sur la touche  pour enregistrer la mélodie sélectionnée.
Mode de composition	<b>2</b>	Appuyez sur la touche  . Le mode de composition actuel se met à clignoter. Appuyez sur 1 pour sélectionner la composition par tonalité et sur 2 pour sélectionner la composition par impulsion. Appuyez sur la touche  pour enregistrer votre sélection.
Fréquence des signaux lumineux	<b>3</b>	Appuyez sur la touche  . La fréquence actuelle se met à clignoter. Appuyez sur l'une des touches 1 à 5 pour sélectionner une fréquence. 1 = 600 ms, 2 = 300 ms, 3 = 150 ms, 4 = 100 ms, 5 = 80 ms. Appuyez sur la touche  pour enregistrer votre sélection.
Numéro local*	<b>4</b>	Appuyez sur la touche  . Entrez le numéro de téléphone que vous voulez voir apparaître sur l'écran LCD lorsque le téléphone est en veille. Appuyez sur la touche  pour enregistrer le numéro sélectionné.
Une touche de raccourci*	<b>5</b>	Appuyez sur la touche  . Entrez le numéro désiré. Il sera appelé directement dès vous appuierez sur la touche Speed Dial. Pour enregistrer le numéro, appuyez sur la touche  .
Services*	<b>6</b>	Appuyez sur la touche  . Entrez le numéro désiré. Il sera appelé directement dès vous appuierez sur la touche 0. Pour enregistrer le numéro, appuyez sur la touche  .
Pays	<b>7</b>	Appuyez sur la touche  . Appuyez sur la touche du numéro correspondant au pays souhaité. 1 = Etats-Unis / Canada / Chine / Japon / Mexique / Singapour, 2 = Europe CTR 21, 3 = Australie, 4 = Afrique du Sud, 5 = Brésil, 6 = Nouvelle-Zélande, 7 = Corée du Sud. Appuyez sur  pour enregistrer la configuration par pays.

 Pour sortir du mode Programmation, appuyez sur la touche EFFACER.

\*Maintenez appuyée la touche "1" pour entrer un trait d'union ou la touche "\*" pour entrer un espace dans le numéro. Si un numéro a déjà été programmé, utilisez EFFACER pour supprimer l'ancien numéro avant d'entrer le nouveau numéro.

### INSTALLATION DU MAX EX

#### Connexion du Max EX

1. Connectez le câble Cat. 5 de la prise Link Out (sortie) du moniteur à la prise Link In (entrée) de la station de téléconférence.
  2. Connectez le moniteur à la prise téléphonique à l'aide du câble téléphonique RJ-11.
  3. Connectez le câble d'alimentation du moniteur et branchez-le dans une prise électrique.\*
- \* Le câble d'alimentation n'est pas fourni pour les moniteurs qui se branchent directement sur une prise électrique.

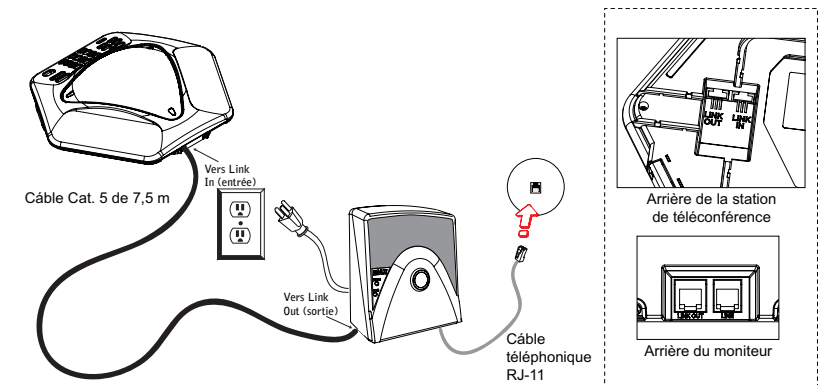





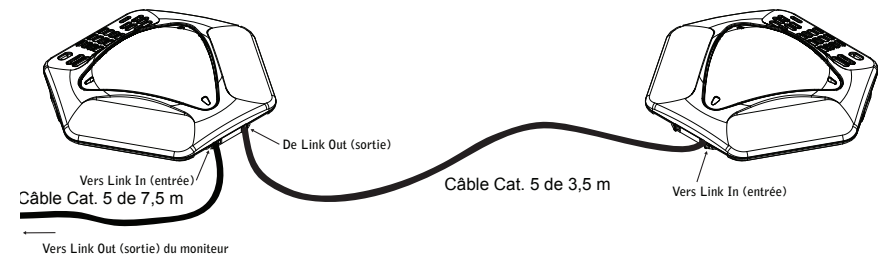



#### Connexion de moniteurs supplémentaires

1. Connectez le câble Cat. 5 de 3,5 m à la prise Link Out (sortie) du premier téléphone et à la prise Link In (entrée) du deuxième téléphone.
2. Vous pouvez relier jusqu'à trois téléphones Max EX supplémentaires de la même façon. Il est possible de connecter jusqu'à quatre moniteurs simultanément.







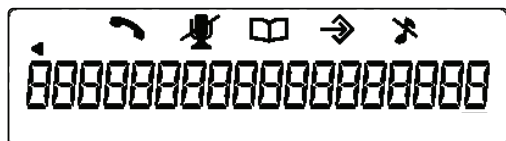

## FONCTIONS DU CLAVIER

Touche	Fonction
	Appuyez sur cette touche pour activer le téléphone et obtenir la tonalité. Appuyez de nouveau sur cette touche pour raccrocher le téléphone et revenir au mode Veille.
	Appuyez sur cette touche pour composer les numéros enregistrés dans le répertoire. Maintenez-la appuyée deux secondes pour accéder au mode Edition du répertoire.
	Appuyez une fois sur cette touche pour appeler le dernier numéro composé. Maintenez-la enfoncée deux secondes pour accéder au mode Programmation.
	Appuyez une fois sur cette touche accéder à un numéro avec une touche de raccourci. Pour utiliser cette fonction, vous devez avoir programmé ce raccourci au préalable.
	Appuyez sur cette touche pour activer le transfert d'appel, la mise en attente des appels ou la conversation à trois (si le service téléphonique dont vous disposez le permet).
	Appuyez une fois sur cette touche pour effacer le dernier chiffre entré ou maintenez-la enfoncée pour effacer tous les numéros. Appuyez sur cette touche pour sortir du mode Programme sans enregistrer les modifications.
	Au cours d'un appel, appuyez sur cette touche pour ajuster le volume. Vous pouvez aussi régler le volume en appuyant sur cette touche en mode Veille ou pendant que le téléphone sonne.
	Appuyez une fois sur cette touche pour désactiver les micros au cours d'un appel. Appuyez de nouveau sur cette touche pour les réactiver. Appuyez une fois durant la sonnerie pour couper la sonnerie.

## AFFICHAGE LCD



Icône	Description	Icône	Description
	<ul style="list-style-type: none"> <li>Indique que le téléphone est en cours d'utilisation.</li> <li>Clignote quand le téléphone sonne.</li> </ul>		<ul style="list-style-type: none"> <li>Est allumée quand le téléphone est en mode Programme ou Edition du répertoire.</li> </ul>
	<ul style="list-style-type: none"> <li>Apparaît quand les micros sont désactivés.</li> </ul>		<ul style="list-style-type: none"> <li>Visible quand la sonnerie est désactivée.</li> </ul>
	<ul style="list-style-type: none"> <li>Indique le mode Répertoire.</li> </ul>		<ul style="list-style-type: none"> <li>Apparaît quand 19 chiffres ont été entrés.</li> </ul>

## UTILISER LE TÉLÉPHONE

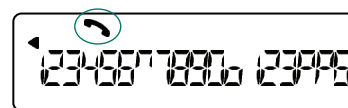

Icône Téléphone

### Effectuer un appel

- Appuyez sur la touche **ON/OFF** pour activer le téléphone. La tonalité se fait entendre.
- Composez le numéro de votre correspondant, comme sur un téléphone standard. Le numéro composé apparaît à l'écran LCD.  
*Vous pouvez aussi précomposer le numéro en mode Veille et appuyer ensuite sur la touche **ON/OFF** pour lancer l'appel. Quand vous précomposez un numéro en mode Veille, vous pouvez y ajouter un espace en maintenant la touche dièse (#) enfoncée.*

### Répondre à un appel

- Appuyez sur n'importe quelle touche (excepté **\***, **MUTE** (silencieux), **VOLUME UP** ou **VOLUME DOWN**). Lorsqu'un nouvel appel arrive, la sonnerie du téléphone retentit tandis que l'icône Téléphone et les voyants lumineux de l'écran LCD se mettent à clignoter.

### Terminer une communication

- Appuyez sur la touche **ON/OFF**.

### Activer / Désactiver la sonnerie (en mode Veille)

- Maintenez appuyée la touche étoile (\*). L'icône Sonnerie désactivée s'allume quand la sonnerie est désactivée.

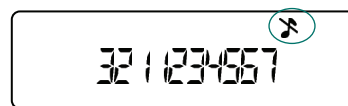

Icône Sonnerie désactivée

### Régler le volume de la sonnerie

- Quand le téléphone sonne, appuyez sur **VOLUME UP** ou **VOLUME DOWN**.
- Quand le téléphone est en mode Veille, appuyez sur **VOLUME UP** ou **VOLUME DOWN**. La sonnerie retentit une fois au niveau établi.

### Accéder à un numéro avec une touche de raccourci

- Appuyez sur la touche **SPEED DIAL**. Pour utiliser cette fonction, vous devez avoir programmé le raccourci au préalable.

### Accéder à votre centre de services

- En mode Veille, maintenez la touche **0** enfoncée pendant deux secondes. Pour utiliser cette fonction, vous devez avoir programmé le raccourci au préalable.

### Enregistrer un numéro dans le répertoire

- Entrez le numéro en mode Veille.
- Maintenez la touche **PHONEBOOK** enfoncée jusqu'à ce que les icônes Répertoire et Programme s'affichent.
- Attribuez un emplacement de répertoire (**0-9**) en appuyant sur la touche du numéro correspondant.
- Appuyez de nouveau sur la touche **PHONEBOOK** pour enregistrer la nouvelle entrée. Une sonnerie de confirmation retentit.
- Pour sortir du mode Edition du Répertoire sans sauvegarder l'entrée, appuyez sur la touche **CLEAR**.

### Effectuer un appel à partir du répertoire téléphonique

- Appuyez sur la touche **PHONEBOOK**.

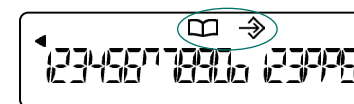

Icônes Répertoire et Programme

- Appuyez sur la touche du chiffre (**0-9**) qui renvoie au numéro de votre correspondant, enregistré dans le répertoire. Le numéro composé apparaît sur l'écran LCD.
- Appuyez sur la touche **ON/OFF** pour composer le numéro.

## MAX™ EX ERSTE SCHRITTE - ANLEITUNG















### TECHNISCHER SUPPORT

Tel.: +1-800-283-5936 (USA)  
+1-801-974-3760  
Fax: +1-801-977-0087  
E-mail: [tech.support@clearone.com](mailto:tech.support@clearone.com)

**! ACHTUNG:** Lesen Sie die Sicherheitshinweise in der Anleitung.

### ZUGRIFF AUF DIE PROGRAMMIERMENÜS

Halten Sie  gedrückt, bis auf der LCD-Anzeige  erscheint. Drücken Sie dann die Taste für die gewünschte Menüoption und führen Sie die unten stehenden Anweisungen durch.

Menüoption	Taste	Programmierung
Ringer Melody (Ruftton)	<b>1</b>	Drücken Sie  . Der derzeit gewählte Rufton blinkt auf. Drücken Sie 1-5 zur Auswahl eines neuen Ruftons. Speichern Sie Ihre Auswahl mit  .
Dialing Mode (Wählmodus)	<b>2</b>	Drücken Sie  . Der derzeitige Wählmodus blinkt auf. Drücken Sie die 1 für Tonwahl und die 2 für Impulswahl. Speichern Sie Ihre Auswahl mit  .
Flash Duration (Flash-Dauer)	<b>3</b>	Drücken Sie  . Die derzeitige Dauer blinkt. Wählen Sie mit 1-5 die gewünschte Dauer. 1 = 600 ms, 2 = 300 ms, 3 = 150 ms, 4 = 100 ms, 5 = 80 ms. Speichern Sie Ihre Auswahl mit  .
Local Number* (Eigene Telefonnummer)	<b>4</b>	Drücken Sie  . Geben Sie die Telefonnummer ein, die auf der LCD-Anzeige erscheinen soll, wenn sich das Telefon im Standby-Modus befindet. Speichern Sie Ihre Auswahl mit  .
Speed Dial*	<b>5</b>	Drücken Sie  . Geben Sie die Telefonnummer ein, die bei Drücken der Taste Speed Dial gewählt werden soll. Speichern Sie die Nummer mit  .
Service*	<b>6</b>	Drücken Sie  . Geben Sie die Telefonnummer ein, die bei Drücken der Taste 0 gewählt werden soll. Speichern Sie die Nummer mit  .
Land	<b>7</b>	Drücken Sie  . Drücken Sie die Nummer, die dem gewünschten Land entspricht. 1 = USA/Kanada/China/Japan/Mexiko/Singapur, 2 = Europa (CTR 21), 3 = Australien, 4 = Südafrika, 5 = Brasilien, 6 = Neuseeland, 7 = Südkorea. Drücken Sie  , um die Ländereinstellung zu speichern.

 Drücken Sie CLEAR (Löschen), um den Programmiermodus zu verlassen.

\* Halten Sie die Taste 1 gedrückt, um einen Bindestrich, oder die Stern-Taste (\*), um eine Leerstelle in der Telefonnummer einzugeben. Wenn bereits eine Nummer programmiert wurde, müssen Sie mit CLEAR die alte Nummer löschen, bevor Sie die neue eingeben

### EINRICHTEN DES MAX EX

#### So schließen Sie Ihr Max EX an

- Schließen Sie das Cat.5-Kabel von der mit LINK OUT markierten Buchse der Basisstation an die mit LINK IN markierte Buchse des Konferenzgeräts an.
  - Schließen Sie die Basisstation über das RJ-11-Telefonkabel an die Telefonbuchse an.
  - Schließen Sie das Stromkabel an die Basisstation an und stecken Sie das andere Ende in eine Steckdose.\*
- \* Das Stromkabel ist nicht im Lieferumfang solcher Basisstationen enthalten, die direkt an eine Steckdose angeschlossen werden können.

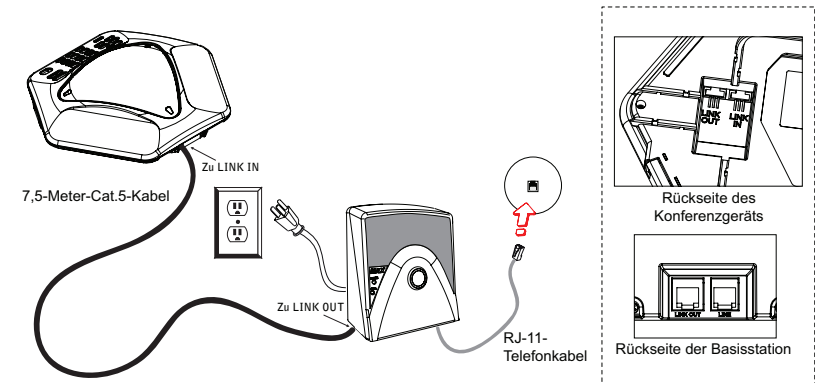

#### So schließen Sie weitere Geräte an

- Schließen Sie das 3,5-Meter-Cat.5-Kabel an die mit LINK OUT markierte Buchse des ersten Telefons und die mit LINK IN markierte Buchse des zweiten Telefons an.
- Auf dieselbe Weise schließen Sie bis zu drei weitere Max EX-Telefone an. Insgesamt können vier Geräte angeschlossen werden.

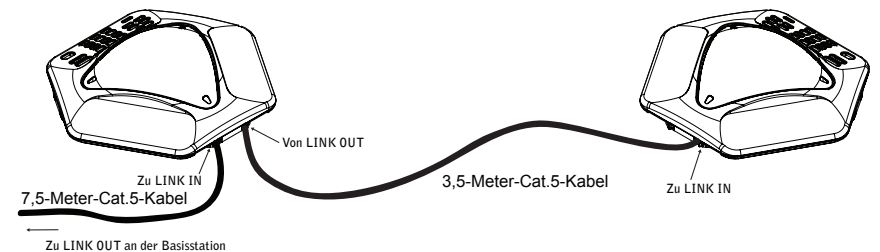





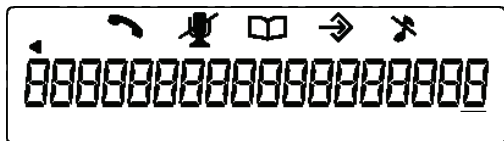

## TASTATURFUNKTIONEN

Taste	Funktion
	Ein/Aus: Drücken Sie zum Aktivieren des Telefons und zum Erhalt eines Wähltons diese Taste. Drücken Sie die Taste erneut, um den Hörer aufzulegen und das Telefon in den Standby-Modus zu schalten.
	Telefonbuch/Bearbeiten: Drücken Sie diese Taste, wenn Sie gespeicherte Nummern wählen möchten. Zum Aufrufen des Modus "Phonebook Edit" (Telefonbuch/Bearbeiten) Taste zwei Sekunden lang gedrückt halten.
	Wahlwiederholung/Programmieren: Drücken Sie diese Taste einmal, um die zuletzt gewählte Nummer erneut zu wählen. Zum Aufrufen des Programmiermodus Taste zwei Sekunden lang gedrückt halten.
	Drücken Sie diese Taste, wenn Sie eine Speed-Dial-Nummer wählen möchten. Diese Funktion kann erst verwendet werden, nachdem sie programmiert wurde.
	Drücken Sie diese Taste, um Anrufweiterleitung, Anklopfen oder Dreierkonferenzen zu aktivieren (sofern Ihre Telefongesellschaft diese Funktionen unterstützt).
	Löschen: Drücken Sie diese Taste einmal, um die zuletzt eingegebene Ziffer zu löschen, oder halten Sie sie gedrückt, um alle Ziffern zu löschen. Drücken Sie die Taste auch, um den Programmiermodus zu verlassen.
	Lautstärke: Drücken Sie diese Taste, um während eines Gesprächs die Lautstärke anzupassen. Im Standby-Modus passen Sie durch Drücken dieser Taste die Rufton-Lautstärke an.
	Stumm: Drücken Sie diese Taste einmal, um die Mikrofone während eines Gesprächs stummzuschalten. Durch erneutes Drücken heben Sie die Stummschaltung auf. Durch Drücken während das Telefon klingelt, schalten Sie den Rufton stumm.

## LCD-ANZEIGE



Symbol	Beschreibung	Symbol	Beschreibung
	<ul style="list-style-type: none"> <li>Gibt an, dass das Telefon in Betrieb ist</li> <li>Blinkt, wenn das Telefon klingelt</li> </ul>		<ul style="list-style-type: none"> <li>Leuchtet auf, wenn der Programmier- oder der Telefonbuch/Bearbeiten-Modus aktiv ist</li> </ul>
	<ul style="list-style-type: none"> <li>Erscheint, wenn Mikrofone stummgeschaltet werden</li> </ul>		<ul style="list-style-type: none"> <li>Erscheint, wenn der Rufton ausgeschaltet ist</li> </ul>
	<ul style="list-style-type: none"> <li>Telefonbuchmodus-Anzeige</li> </ul>		<ul style="list-style-type: none"> <li>Erscheint, wenn mehr als 18 Ziffern eingegeben werden</li> </ul>

## VERWENDUNG DES TELEFONS

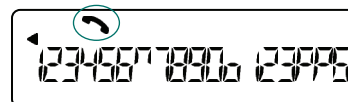

Telefonsymbol

### So tätigen Sie einen Anruf

1. Drücken Sie die Taste **ON/OFF** (Ein/Aus), um das Telefon einzuschalten. Sie hören daraufhin einen Wählton.
2. Wählen Sie die Nummer so wie bei einem herkömmlichen Telefon. Sie erscheint dann auf der LCD-Anzeige.

*Sie können die Nummer auch bereits im Standby-Modus wählen und dann zum Herstellen der Gesprächsverbindung die Taste **ON/OFF** (Ein/Aus) drücken. Halten Sie die Raute-Taste (#) gedrückt, um beim Vorwählen eine Pause in die Wählzeichenfolge einzufügen.*

### So nehmen Sie einen Anruf an

- Drücken Sie eine beliebige Taste (außer der Stern-Taste (\*), **MUTE** (Stumm), **VOLUME UP** (Lauter) oder **VOLUME DOWN** (Leiser)). Bei einem eingehenden Anruf klingelt das Telefon (es sei denn, der Rufton ist ausgeschaltet) und die LEDs des Telefons sowie das Telefonsymbol auf der LCD-Anzeige blinken.

### So beenden Sie einen Anruf

- Drücken Sie die Taste **ON/OFF** (Ein/Aus).

### So schalten Sie (im Standby-Modus) den Rufton ein/aus

- Halten Sie die Stern-Taste (\*) gedrückt. Wenn der Rufton ausgeschaltet ist, erscheint das Symbol "Rufton aus".

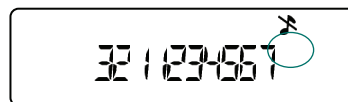

Symbol Rufton aus

### So ändern Sie die Ruftonlautstärke

- Wenn das Telefon klingelt, drücken Sie **VOLUME UP** oder **VOLUME DOWN**.

- Wenn das Telefon sich im Standby-Modus befindet, drücken Sie **VOLUME UP** (Lauter) oder **VOLUME DOWN** (Leiser). Der Rufton wird dann einmal in der neuen Lautstärke abgespielt.

### So erreichen Sie eine Speed-Dial-Nummer

- Drücken Sie die Taste **SPEED DIAL**. Diese Funktion kann erst verwendet werden, nachdem sie programmiert wurde.

### So erreichen Sie Ihr Service-Center

- Halten Sie im Standby-Modus zwei Sekunden lang die Taste **0** gedrückt. Diese Funktion kann erst verwendet werden, nachdem sie programmiert wurde.

### So speichern Sie eine Telefonnummer im Telefonbuch

1. Geben Sie die Nummer ein, während das Telefon sich im Standby-Modus (inaktiven Modus) befindet.
2. Halten Sie die Taste **PHONEBOOK** gedrückt, bis das Telefonbuch und das Programm-Symbol erscheinen.
3. Weisen Sie durch Drücken der entsprechenden Zifferntaste einen Speicherplatz (0-9) im Telefonbuch zu.
4. Speichern Sie den Eintrag durch erneutes Drücken von **PHONEBOOK** (Telefonbuch). Sie hören daraufhin einen Bestätigungston.
5. Wenn Sie den Modus Phonebook/Edit (Telefonbuch/Bearbeiten) verlassen möchten, ohne den Eintrag zu speichern, drücken Sie **CLEAR**.

### So tätigen Sie einen Anruf über das Telefonbuch

1. Drücken Sie die Taste **PHONEBOOK**.

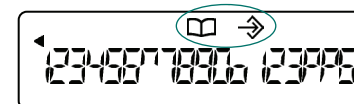

Telefonbuch- und Programm-Symbol

2. Drücken Sie die Ziffer (**0-9**), die der gespeicherten Telefonnummer entspricht, die Sie wählen möchten. Sie erscheint dann auf der LCD-Anzeige.
3. Drücken Sie die Taste **ON/OFF** (Ein/Aus), um die Nummer zu wählen.



## MAX™ EX GUIDA DI PREPARAZIONE ALL'USO

CLEARONE NUMERO PARTE 800-158-016-00  
(REV 1.0) SETTEMBRE 2007.















### ASSISTENZA TECNICA

**Tel.** +1-800-283-5936 (Stati Uniti)  
+1-801-974-3760  
**Fax:** +1-801-977-0087  
**E-mail:** [tech.support@clearone.com](mailto:tech.support@clearone.com)

**ATTENZIONE:** leggere le informazioni sulla sicurezza contenute nel manuale delle istruzioni.

### PER ACCEDERE AI MENU DI PROGRAMMAZIONE

Premere e tenere premuto  finché sul display LCD non appare . Quindi, premere il tasto corrispondente all'opzione di menu desiderata e seguire le istruzioni riportate qui sotto.

Opzione di menu	Tasto	Programmazione
Suoneria	<b>1</b>	Premere  . La melodia attualmente selezionata lampeggia. Premere i tasti da 1 a 5 per selezionare la nuova melodia. Premere  per salvare la selezione.
Modalità di composizione	<b>2</b>	Premere  . La modalità attualmente selezionata lampeggia. Premere 1 per la composizione a toni, 2 per quella a impulsi. Premere  per salvare la selezione.
Durata del lampeggiamento	<b>3</b>	Premere  . La durata attuale lampeggia. Premere i tasti da 1 a 5 per selezionare la durata. 1 = 600 ms, 2 = 300 ms, 3 = 150 ms, 4 = 100 ms, 5 = 80 ms. Premere  per salvare la selezione.
Numero locale*	<b>4</b>	Premere  . Inserire il numero telefonico che si desidera visualizzare sul display LCD quando il telefono è in modalità di attesa. Premere  per salvare la selezione.
Numero veloce*	<b>5</b>	Premere  . Inserire il numero telefonico che si desidera memorizzare sul tasto Speed Dial. Premere  per salvare il numero.
Servizi*	<b>6</b>	Premere  . Inserire il numero telefonico che si desidera memorizzare sul tasto 0. Premere  per salvare il numero.
Paese	<b>7</b>	Premere  . Premere il tasto numerico corrispondente al Paese desiderato. 1 = USA/Canada/Cina/Giappone/Messico/Singapore, 2 = Europa CTR21, 3 = Australia, 4 = Sud Africa, 5 = Brasile, 6 = Nuova Zelanda, 7 = Corea del Sud. Premere  per salvare l'impostazione del Paese.



Premere CLEAR (annulla) per uscire dalla modalità di programmazione.

\*Premere e tenere premuto il tasto "1" per inserire un trattino o il tasto asterisco "\*" per inserire una pausa nel numero. Se è già presente un numero programmato, eliminare il vecchio numero utilizzando CLEAR prima di inserire quello nuovo.

### CONFIGURAZIONE DI MAX EX

#### Collegamento di Max EX

- Collegare il cavo Cat. 5 dalla presa Link Out dell'unità di base alla presa Link In della console per teleconferenze.
  - Collegare l'unità di base alla presa telefonica utilizzando il cavo telefonico RJ-11.
  - Collegare l'unità base ad un cavo di alimentazione e connetterla ad una presa elettrica.\*
- \* Non è compreso un cavo di alimentazione nelle unità base che vanno collegate direttamente alla presa elettrica.

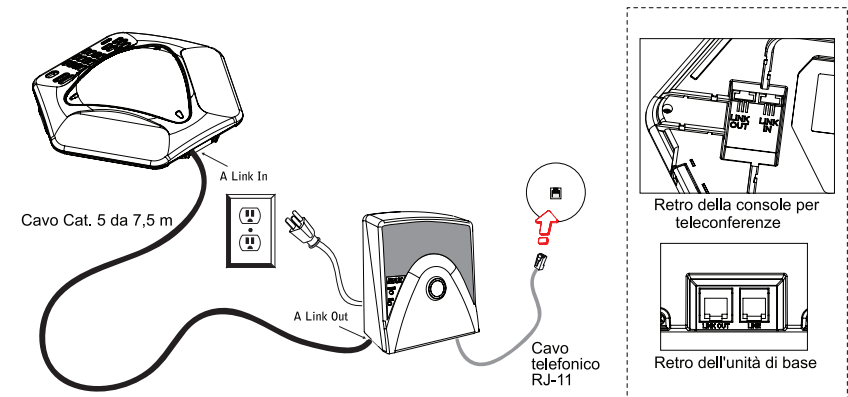

#### Collegamento di apparecchi aggiuntivi

- Collegare il cavo Cat. 5 da 3,5 m. alla presa Link Out del primo telefono e alla presa Link In del secondo telefono.
- Collegare fino a tre telefoni Max EX aggiuntivi seguendo la stessa procedura. È possibile collegare un massimo di quattro apparecchi.

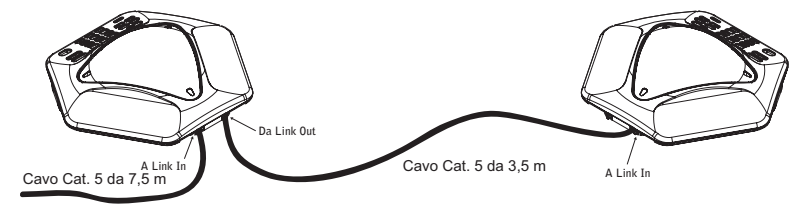





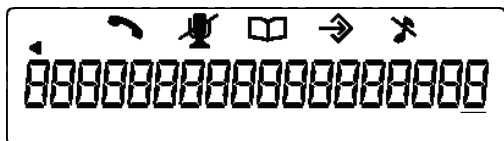

## FUNZIONI DEL TASTIERINO

Tasto	Funzione
	Premere per attivare il telefono e accedere al segnale di chiamata. Premere di nuovo per chiudere la comunicazione e tornare alla modalità di attesa.
	Premere per comporre i numeri memorizzati. Premere e tenere premuto per due secondi per entrare nella modalità di modifica della rubrica.
	Premere una volta per comporre l'ultimo numero chiamato. Premere e tenere premuto per due secondi per entrare nella modalità di programmazione.
	Premere per accedere a un numero veloce. Questa funzione deve essere programmata.
	Premere per attivare le funzionalità di inoltro della chiamata, chiamata in attesa o conversazione a tre (se supportate dal proprio servizio telefonico).
	Premere una volta per annullare l'ultima cifra inserita oppure tenere premuto per annullare tutti e le cifre. Premere per uscire dalla modalità di programmazione.
	Premere durante una chiamata per regolarne il volume. Premere mentre il telefono squilla o è in modalità di attesa per regolare il volume della suoneria.
	Premere una volta per disattivare i microfoni durante una chiamata. Premere nuovamente per riattivarli. Premere una volta per disattivare la suoneria durante una chiamata.

## DISPLAY LCD



Icona	Descrizione	Icona	Descrizione
	• Indica se il telefono è in uso. • Lampeggia quando il telefono squilla.		• Si illumina quando il telefono è in modalità di programmazione o di modifica della rubrica.
	• Viene visualizzata quando i microfoni sono disattivati.		• Viene visualizzata quando la suoneria è disattivata.
	• Viene visualizzata quando i microfoni sono disattivati.		• Viene visualizzata quando vengono inserite più di 18 cifre.

## USO DEL TELEFONO

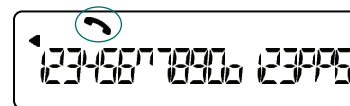

Icona del telefono attivo

### Per effettuare una chiamata

1. Per attivare il telefono premere il tasto **ON/OFF**. Viene udito il segnale di linea.
2. Comporre il numero come su un normale telefono. Il numero viene visualizzato sul display LCD.

*È possibile anche predigitare il numero durante la modalità di attesa e premere il tasto **ON/OFF** per avviare la chiamata. Per inserire una pausa nel numero predigitato, premere e tenere premuto il tasto cancelletto (#).*

### Per rispondere ad una chiamata

- Premere un tasto qualsiasi (tranne il tasto asterisco "\*", **MUTE**, **VOLUME UP** (alza) o **VOLUME DOWN** (abbassa)). Quando c'è una chiamata in arrivo, il telefono squilla (se la suoneria non è disattivata) mentre i LED e le icone sul display LCD lampeggiano.

### Per terminare una chiamata

- Premere il tasto **ON/OFF**.

### Per attivare/disattivare la suoneria

- Premere e tenere premuto il tasto asterisco (\*). L'icona "suoneria disattivata" si illumina quando la suoneria viene disattivata.

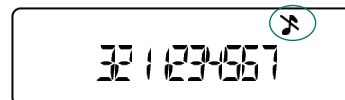

Icona della suoneria disattivata.

### Per regolare il volume della suoneria

- Mentre il telefono squilla, premere **VOLUME UP** (alza) o **VOLUME DOWN** (abbassa).

- Quando il telefono non è in uso, premere **VOLUME UP** o **VOLUME DOWN**. La suoneria si attiverà per una volta al nuovo livello di volume.

### Per accedere a un numero veloce

- Premere il tasto **SPEED DIAL**. Questa funzione deve essere programmata prima dell'uso.

### Per accedere al proprio centro servizi

- In modalità di attesa, premere e tenere premuto il tasto **0** per 2 secondi. Questa funzione deve essere programmata prima dell'uso.

### Per memorizzare un numero nella rubrica

1. Inserire il numero quando il telefono è in modalità di attesa.
2. Premere e tenere premuto il tasto **PHONEBOOK** finché non vengono visualizzate le icone della rubrica e della programmazione.
3. Assegnare una posizione nella rubrica (da **0** a **9**), tenendo premuto il tasto numerico corrispondente.
4. Premere di nuovo **PHONEBOOK** per salvare. Verrà udito un segnale di conferma.
5. Per uscire dalla modalità di modifica della rubrica senza salvare, premere **CLEAR** (annulla).

### Per effettuare una chiamata utilizzando la rubrica

1. Premere il tasto **PHONEBOOK** (rubrica).

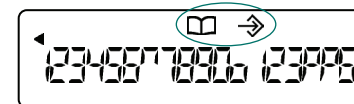

Icone della rubrica e della programmazione

2. Premere il tasto (da **0** a **9**) corrispondente al numero telefonico memorizzato che si desidera chiamare.
3. Premere il tasto **ON/OFF** per avviare la chiamata.

## MAX™ EX GUIA DE INTRODUÇÃO















### SUPORTE TÉCNICO

Tel.: +1-800-283-5936 (EUA)  
+1-801-974-3760  
Fax: +1-801-977-0087  
Email: [tech.support@clearone.com](mailto:tech.support@clearone.com)

**!** **CUIDADO:** Leia as informações sobre segurança no manual do usuário.

### COMO TER ACESSO AOS MENUS DE PROGRAMAÇÃO

Mantenha pressionada a tecla  até  aparecer no visor LCD. Em seguida, pressione a tecla correspondente à opção de menu desejada e siga as instruções abaixo.

Opção de menu	Tecla	Programação
Melodia da campainha	<b>1</b>	Pressione  . A seleção atual da melodia fica piscando. Pressione 1-5 para selecionar uma nova melodia. Pressione  para salvar a seleção.
Modo de discagem	<b>2</b>	Pressione  . A seleção atual da discagem fica piscando. Pressione 1 para tom, 2 para pulso. Pressione  para salvar a seleção.
Duração do flash	<b>3</b>	Pressione  . A duração atual fica piscando. Pressione 1-5 para selecionar a duração. 1 = 600 ms, 2 = 300 ms, 3 = 150 ms, 4 = 100 ms, 5 = 80 ms. Pressione  para salvar a seleção.
Número local*	<b>4</b>	Pressione  . Digite o número de telefone a ser mostrado no visor LCD quando o telefone estiver no modo prontidão. Pressione  para salvar a seleção.
Número de discagem rápida*	<b>5</b>	Pressione  . Digite o número de telefone a ser discado pela tecla Speed Dial. Pressione  para salvar o número.
Serviços*	<b>6</b>	Pressione  . Digite o número de telefone a ser discado pela tecla 0. Pressione  para salvar o número.
País	<b>7</b>	Pressione  . Pressione a tecla do número que corresponde ao país desejado. 1 = EUA/Canadá/China/Japão/México/Cingapura, 2 = Europa: CTR 21, 3 = Austrália, 4 = África do Sul, 5 = Brasil, 6 = Nova Zelândia, 7 = Coreia do Sul. Pressione  para salvar a definição do país.

 Pressione CLEAR para sair do modo programar.

\* Mantenha pressionada a tecla "1" para inserir um hífen, ou a tecla "\*" para inserir um espaço no número. Se um número já tiver sido programado, use a tecla CLEAR para excluir o número antigo antes de inserir o novo.

### CONFIGURAÇÃO DO MAX EX

#### Como conectar o Max EX

1. Conecte o cabo Cat. 5 da tomada Link Out da unidade básica à tomada Link In do aparelho de conferência.
  2. Conecte a unidade básica à tomada do telefone usando o cabo telefônico RJ-11.
  3. Conecte o cabo de alimentação à unidade de base e plugue esta à saída elétrica.\*
- \* O cabo de alimentação não está incluído com as unidades de base que são plugadas diretamente na saída elétrica.

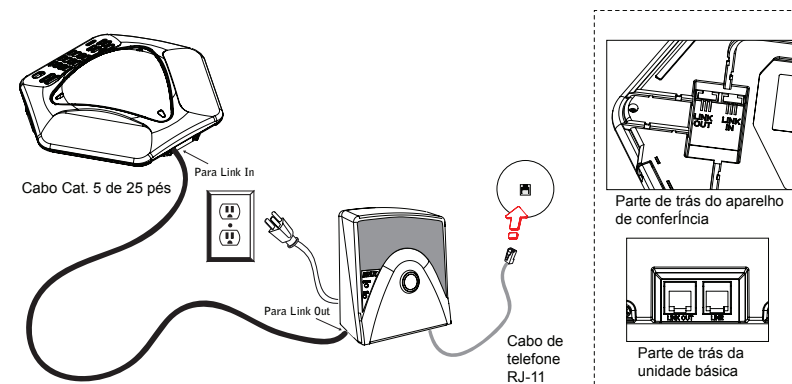

#### Como conectar unidades adicional

1. Conecte o cabo Cat. 5 de 12 pés à tomada Link Out do primeiro telefone e à tomada Link In do segundo telefone.
2. Continue conectando da mesma maneira até três telefones Max EX adicionais. Pode ser conectado um total de quatro unidades.

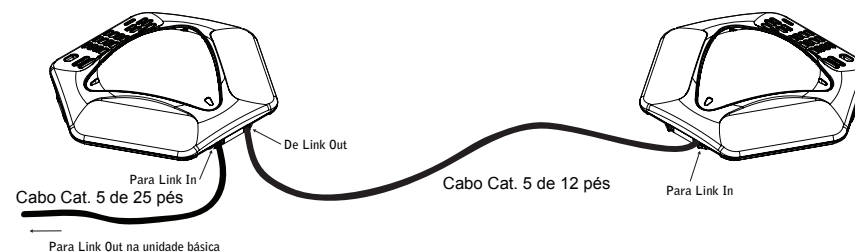







## FUNÇÕES DE TECLADO

	Pressione para ativar o telefone e acessar o tom de discagem. Pressione novamente para desligar o telefone e retornar ao modo em espera.
	Pressione para discar números armazenados. Mantenha pressionada a tecla por dois segundos para acessar o modo Editar agenda telefônica.
	Pressione uma vez para discar o último número chamado. Mantenha a tecla pressionada para acessar o modo Programar.
	Pressione para acessar um número de discagem rápida. Este recurso deve ser programado.
	Pressione para habilitar transferência de chamada, chamada em espera ou chamada a três (caso sua operadora ofereça suporte).
	Pressione uma vez para apagar o último dígito inserido ou mantenha a tecla pressionada para apagar todos os números. Pressione para sair do modo Programar.
	Pressione durante uma chamada para ajustar o volume. Pressione enquanto o telefone toca ou está no modo em espera para ajustar o volume da campainha.
	Pressione uma vez para silenciar os microfones durante uma chamada. Pressione novamente para ativá-los. Pressione uma vez enquanto o telefone toca para emudecer a campainha.

## VISOR LCD



Ícone	Descrição	Ícone	Descrição
	<ul style="list-style-type: none"> <li>Indica que o telefone está em uso</li> <li>Pisca quando o telefone está tocando</li> </ul>		<ul style="list-style-type: none"> <li>Fica iluminado quando o telefone está no modo Programar ou Editar agenda telefônica</li> </ul>
	<ul style="list-style-type: none"> <li>Aparece quando os microfones estão silenciados</li> </ul>		<ul style="list-style-type: none"> <li>É exibido quando a campainha está desligada</li> </ul>
	<ul style="list-style-type: none"> <li>Indica o modo Agenda telefônica</li> </ul>		<ul style="list-style-type: none"> <li>Aparece quando mais de 18 dígitos são inseridos</li> </ul>

## USO DO TELEFONE

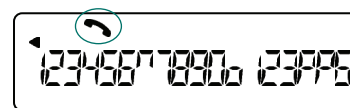

Ícone do telefone

### Como fazer uma chamada

- Pressione a tecla **ON/OFF** para ativar o telefone. Você ouvirá o tom de discagem.
- Digite o número como se estivesse usando um telefone padrão. O número aparece no visor LCD.

*Você também pode digitar o número no modo prontidão e pressionar a tecla **ON/OFF** para fazer a chamada. Para adicionar uma pausa ao número de pré-discagem, mantenha pressionada a tecla suspenso (#).*

### Como atender a uma chamada

- Pressione qualquer tecla (exceto “\*”, **MUTE**, **VOLUME UP** ou **VOLUME DOWN**). Quando uma chamada é recebida, o telefone toca (a menos que a campainha esteja desligada) e os LEDs e o ícone do telefone no visor LCD piscam.

### Como encerrar uma chamada

- Pressione a tecla **ON/OFF**.

### Como ligar/desligar a campainha (em prontidão)

- Mantenha pressionada a tecla asterisco (\*). O ícone Campainha desligada ficará iluminado quando a campainha estiver desligada.

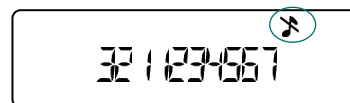

Ícone da campainha desligada.

### Como ajustar o volume da campainha

- Quando o telefone estiver tocando, pressione **VOLUME UP** (aumentar) ou **VOLUME DOWN** (diminuir).
- Quando o telefone estiver inativo, pressione **VOLUME UP** (aumentar) ou **VOLUME DOWN** (diminuir). A melodia da campainha tocará uma vez no novo nível.

### Para acessar um número de discagem rápida

- Pressione a tecla **SPEED DIAL**. Esse recurso precisa ser programado antes de ser usado.

### Como ter acesso à central de serviços

- No modo prontidão, mantenha pressionada a tecla **0** por 2 segundos. Esse recurso precisa ser programado antes de ser usado.

### Como armazenar um número na Agenda telefônica

- Digite o número com o telefone no modo prontidão (inativo).
- Mantenha pressionada a tecla **PHONEBOOK** até que os ícones Agenda telefônica e Programar apareçam.
- Defina uma localização da agenda telefônica (**0-9**) pressionando a tecla do número correspondente.
- Pressione **PHONEBOOK** novamente para salvar a entrada. Você ouvirá um tom de confirmação.
- Para sair do modo Editar agenda telefônica antes de salvar a entrada, pressione **CLEAR**.

### Como fazer uma chamada usando a agenda telefônica

- Pressione a tecla **PHONEBOOK**.

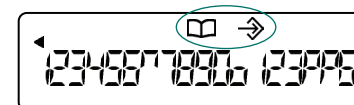

Ícones Agenda telefônica e Programar.

- Pressione o número (**0-9**) correspondente ao número de telefone armazenado que deseja chamar. O número será exibido no visor LCD.
- Pressione a tecla **ON/OFF** para discar o número.

## MAX™ EX РУКОВОДСТВО ПО НАЧАЛУ РАБОТЫ



НОМЕР ПО КАТАЛОГУ CLEARONE 800-158-016-00  
(РЕДАКЦИЯ 4.0) СЕНТЯБРЬ 2007.

### ТЕХНИЧЕСКАЯ ПОДДЕРЖКА

тел: +1-800-283-5936 (США)  
+1-801-974-3760  
факс: +1-801-977-0087  
Email: [tech.support@clearone.com](mailto:tech.support@clearone.com)

**!** **ВНИМАНИЕ:** Прочтите сведения по безопасности в руководстве.

### ВХОД В МЕНЮ ПРОГРАММИРОВАНИЯ

Нажмите и удерживайте нажатой кнопку , пока на экране ЖКД не появится индикация . Затем нажмите клавишу, соответствующую нужному параметру меню, и следуйте нижеприведенным инструкциям.

Параметр меню	Клавиша	Программирование
Ringer Melody (Мелодия звонка)	<b>1</b>	Нажмите клавишу  . Начнет мигать индикация выбранной мелодии. Нажимая клавиши 1-5, выберите новую мелодию. Нажмите клавишу  , чтобы сохранить выбранное значение.
Dialing Mode (Режим набора номера)	<b>2</b>	Нажмите клавишу  . Начнет мигать индикация текущего набора номера. Нажмите клавишу 1, чтобы переключиться в тональный режим набора номера, клавишу 2 - в импульсный. Нажмите клавишу  , чтобы сохранить выбранное значение.
Flash Duration (Длительность сигнала Flash)	<b>3</b>	Нажмите клавишу  . Индикация текущего значения длительности начнет мигать. Нажимая клавиши 1-5, выберите длительность. 1 = 600 мс, 2 = 300 мс, 3 = 150 мс, 4 = 100 мс, 5 = 80 мс. Нажмите клавишу  , чтобы сохранить выбранное значение.
Local Number (Местный номер)* Конференц-связь	<b>4</b>	Нажмите клавишу  . Введите номер телефона, который необходимо отобразить на экране ЖКД, когда телефон находится в режиме ожидания. Нажмите клавишу  , чтобы сохранить выбранное значение.
Speed Dial (Номера быстрого набора)*	<b>5</b>	Нажмите клавишу  . Введите номер телефона, который должен набираться при нажатии клавиши Speed Dial. Нажмите клавишу  , чтобы сохранить номер.
Service (Обслуживание)*	<b>6</b>	Нажмите клавишу  . Введите номер телефона, который должен набираться при нажатии клавиши 0. Нажмите клавишу  , чтобы сохранить номер.
Country (Страна)	<b>7</b>	Нажмите клавишу  . Нажмите номерную клавишу, соответствующую нужной стране. 1 = США/Канада/Китай/Япония/Мексика/Сингапур, 2 = Европа, CTR 21, 3 = Австралия, 4 = Южная Африка, 5 = Бразилия, 6 = Новая Зеландия, 7 = Южная Корея. Нажмите клавишу  , чтобы сохранить настройку для страны.



Нажмите клавишу CLEAR (ОЧИСТКА), чтобы выйти из режима программирования.

\* Нажмите и удерживайте клавишу "1" для ввода тире или клавишу "\*" для ввода пробела в номере. Если номер уже запрограммирован, используйте клавишу CLEAR (ОЧИСТКА) для удаления старого номера перед вводом нового номера.

### УСТАНОВКА ТЕЛЕФОНА MAX EX

#### Подключение телефона Max EX

1. Подсоедините кабель кат. 5 к гнезду Link Out базового блока и гнезду Link In приставки для конференц-связи.
2. Подсоедините базовый блок к телефонной розетке с помощью телефонного кабеля RJ-11.
3. Подсоедините кабель питания к базовому блоку и включите в электрическую розетку.\*

\* Кабель питания не входит в комплект поставки базовых блоков, которые непосредственно включаются в электрическую розетку.

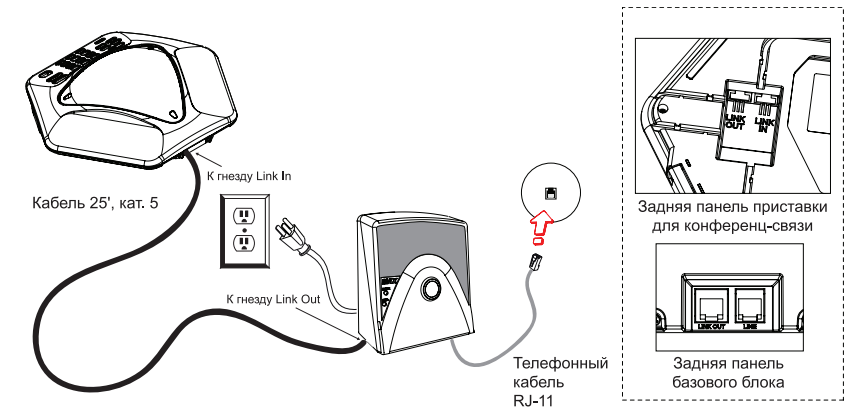

#### Подключение дополнительных аппаратов

1. Подсоедините кабель 12', кат. 5 к гнезду Link Out первого телефона и гнезду Link In второго телефона.
2. Аналогичным образом соедините между собой до трех дополнительных телефонов Max EX. Всего можно соединить между собой четыре аппарата.



## ФУНКЦИИ КЛАВИШНОЙ ПАНЕЛИ

	Нажмите, чтобы включить телефон и услышать тональный сигнал. Нажмите эту клавишу еще раз, чтобы прервать соединение и вернуться в режим ожидания.
	Нажмите, чтобы выполнить набор сохраненных номеров. Нажмите и удерживайте в течение двух секунд, чтобы перейти в режим Редактирование телефонного справочника.
	Нажмите эту клавишу один раз, чтобы выполнить повторный набор последнего набранного номера. Нажмите и удерживайте в течение двух секунд, чтобы перейти в режим программирования.
	Нажмите для вызова номера быстрого набора. Эту функцию необходимо запрограммировать.
	Нажмите эту клавишу, чтобы включить режим переадресации вызова, ожидания вызова или связи между тремя абонентами (если это поддерживается телефонной службой).
	Нажмите один раз, чтобы удалить последнюю введенную цифру, или нажмите и удерживайте эту кнопку, чтобы удалить все цифры. Нажмите, чтобы выйти из режима программирования.
	Нажмите во время вызова, чтобы отрегулировать уровень громкости звука. Нажмите, когда телефон звонит или находится в режиме ожидания, чтобы отрегулировать уровень громкости звонка.
	Нажмите один раз для отключения микрофонов во время звонка. Нажмите эту клавишу еще раз, чтобы включить звук. Нажмите один раз во время поступления вызова чтобы отключить звонок.

## ДИСПЛЕЙ ЖКД

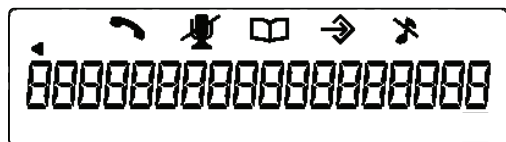

Значок	Описание	Значок	Описание
	<ul style="list-style-type: none"> <li>Указывает на то, что телефон в данный момент используется</li> <li>Мигает, когда раздается звонок</li> </ul>		<ul style="list-style-type: none"> <li>Отображается, когда телефон находится в режиме программирования или редактирования телефонного справочника</li> </ul>
	<ul style="list-style-type: none"> <li>Отображается, когда микрофоны отключены</li> </ul>		<ul style="list-style-type: none"> <li>Отображается, когда звонок отключен</li> </ul>
	<ul style="list-style-type: none"> <li>Означает, что включен режим телефонного справочника</li> </ul>		<ul style="list-style-type: none"> <li>Отображается, когда набрано более 18 символов</li> </ul>

## ИСПОЛЬЗОВАНИЕ ТЕЛЕФОНА

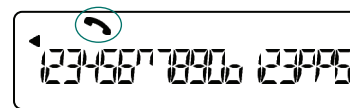

Значок "Телефон"

### Выполнение вызова

- Нажмите клавишу **ON/OFF** (ВКЛ/ВЫКЛ), чтобы включить телефон. Будет слышен тональный сигнал.
- Наберите номер, как на обычном телефоне. Номер отобразится на экране ЖКД.

*Можно также набрать номер в режиме ожидания и нажать клавишу **ON/OFF** (ВКЛ/ВЫКЛ), чтобы установить соединение.*

*Чтобы добавить паузу к предварительно набираемому номеру, нажмите и удерживайте клавишу со значком решетки (#).*

### Ответ на вызов

- Нажмите любую клавишу (кроме клавиши \*\*\*, MUTE, VOLUME UP или VOLUME DOWN). При поступлении входящего вызова будет слышен звонок (если звонок не отключен), при этом будут мигать индикаторы на телефоне и значок телефона на экране ЖКД.

### Завершение вызова

- Нажмите клавишу **ON/OFF**.

### Включение/выключение звонка (в режиме ожидания)

- Нажмите и удерживайте нажатой клавишу со звездочкой (\*). Когда звонок отключен, на экране будет отображаться значок "Звонок отключен".

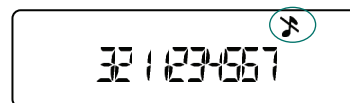

Значок "Звонок отключен"

### Регулировка уровня громкости звонка

- Когда телефон звонит, нажмите клавишу **VOLUME UP** (УВЕЛИЧИТЬ ГРОМКОСТЬ) или **VOLUME DOWN** (УМЕНЬШИТЬ ГРОМКОСТЬ).
- Когда телефон находится в режиме ожидания, нажмите клавишу **VOLUME UP** (УВЕЛИЧИТЬ ГРОМКОСТЬ) или **VOLUME DOWN** (УМЕНЬШИТЬ ГРОМКОСТЬ). Мелодия звонка.

### Вызов номера быстрого набора

- Нажмите клавишу **SPEED DIAL**. Эта функция должна быть предварительно запрограммирована.

### Связь с центром обслуживания

- В режиме ожидания нажмите клавишу **0** и удерживайте ее нажатой в течение 2 секунд. Перед использованием этой функции ее необходимо запрограммировать.

### Сохранение номера телефона в телефонном справочнике

- Введите номер телефона, когда телефон находится в режиме ожидания (не активирован).
- Нажмите и удерживайте клавишу **PHONEBOOK** (ТЕЛЕФОННЫЙ СПРАВОЧНИК), пока на экране не появятся значки "Телефонный справочник" и "Программа".
- Назначьте местоположение телефонного справочника (0-9), нажав соответствующую номерную клавишу.
- Нажмите клавишу **PHONEBOOK** (ТЕЛЕФОННЫЙ СПРАВОЧНИК) еще раз, чтобы сохранить запись. Будет слышен сигнал подтверждения.
- Чтобы выйти из режима редактирования телефонного справочника без сохранения записи, нажмите клавишу **CLEAR** (ОЧИСТКА).

### Выполнение вызова с помощью телефонной книги

- Нажмите клавишу **PHONEBOOK** (ТЕЛЕФОННЫЙ СПРАВОЧНИК).

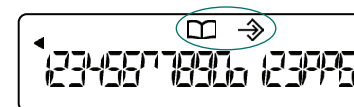

Значки "Телефонный справочник" и "Программирование"

- Нажмите клавишу с цифрой (0-9), соответствующую сохраненному номеру телефона, который требуется набрать. Номер отобразится на экране ЖКД.
- Нажмите клавишу **ON/OFF** (ВКЛ/ВЫКЛ), чтобы повторно набрать номер.

## MAX™ EX 简易操作指南

### 编程选项

电话: +1-800-283-5936 (美国)  
+1-801-974-3760  
传真: +1-801-977-0087  
电子邮件: [tech.support@clearone.com](mailto:tech.support@clearone.com)

**!** 注意: 请阅读说明手册中的安全信息。

### 访问编程菜单

持续按住 ，直至LCD屏幕上出现 。然后按下与所需菜单选项相对应的按键，并按下面的说明操作。

菜单选项	键	编程
铃声曲调	<b>1</b>	按  。当前选择的曲调会不停闪烁。按 1-5 选择新曲调。 按  保存选择。
拨号模式	<b>2</b>	按  。当前选择的拨号将会不停闪烁。按 1 代表音频，2 代表脉冲。按  保存选择。
闪烁时间	<b>3</b>	按  。当前闪烁时间将会不停闪烁。按 1-5 选择闪烁时间。 1 = 600ms, 2 = 300ms, 3 = 150ms, 4 = 100ms, 5 = 80ms。 按  保存选择。
本机号码*	<b>4</b>	按  。在电话处于“待机”模式时，输入要在 LCD 屏幕上显示的电话号码。按  保存选择。
会议*	<b>5</b>	按  。输入您只需按 Speed Dial 键即可拨打的电话号码。按  保存该号码。
服务*	<b>6</b>	按  。输入您只需按 0 键即可拨打的电话号码。 按  保存该号码。
国家 (地区)	<b>7</b>	按  。按下与所需国家 (地区) 相应的数字键。 1 = 美国/加拿大/中国/日本/墨西哥/新加坡, 2 = CTR 21 欧盟。 3 = 澳大利亚, 4 = 南非, 5 = 巴西, 6 = 新西兰, 7 = 韩国 按  保存国家 (地区) 设置。



按 CLEAR (清除) 键退出“编程”模式。

\*按住“1”键，并在号码中输入一个连字符或按住“\*”键在号码中输入一个空格。如果某个号码已被编程，在输出新号码之前，请使用CLEAR(清除)键删除旧号码。

### MAX EX 无线

#### 连接Max EX

- 将 5 类电缆从基座上的 Link Out (输出) 插孔连接至会议电话主机的 Link In (输入) 插孔。
  - 使用 RJ-11 电话线连接基座和电话插孔。
  - 将电源线连接到基座，并将其插入电源插座。
- \*电源线不与直接插入电源插座的基座附在一起。

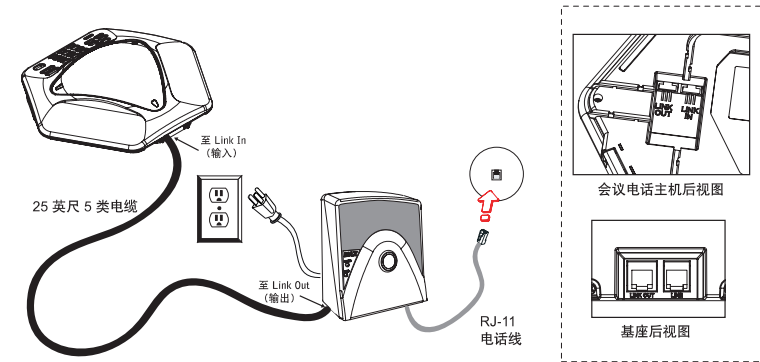

#### 基座后视图

- 将长度为 12 英尺的 5 类电缆从第一部电话的 Link Out (输出) 插孔连接至第二部电话的 Link In (输入) 插孔。
- 以同样的方法连接其它三部 Max EX 电话。总共可以连接四部电话。

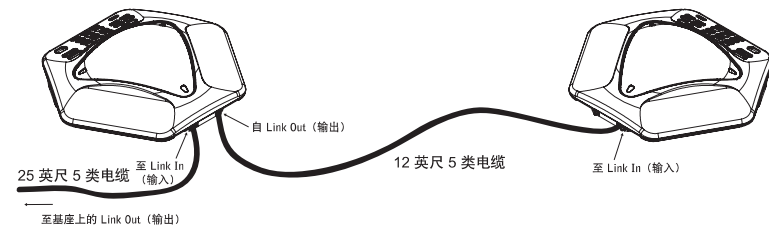

## 键盘功能

按键	功能
	按下可激活电话并听到拨号音。再次按下可挂机并返回待机模式。
	按下可拨打存储的号码。持续按住两秒钟可进入电话簿编辑模式。
	按一次可拨打上次呼叫的号码。持续按住两秒钟可进入编程模式。
	按下可拨打会议服务提供商。此功能必须经编程才能使用。
	按下可启用呼叫转移、呼叫等待或三方通话（如果电话服务支持）。
	按一次可清除输入的最后一位数字，持续按住可清除所有数字。按下可退出编程模式。
	在呼叫时按下可调节呼叫音量。 在电话振铃或处于待机模式时按下可调节铃声大小。
	呼叫期间按一次可使麦克风静音。 再次按下可取消静音。 响铃时按一次使振铃静音。

## LCD显示屏

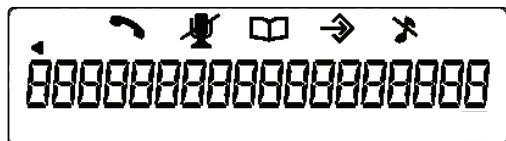

图标	说明	图标	说明
	• 表示电话正在使用 • 电话振铃时闪烁		• 电话处于编程或电话簿编辑模式时亮起
	• 麦克风静音时出现		• 振铃关闭时显示
	• 表示电话簿模式		• 输入的数字超过18个时出现

## 使用电话

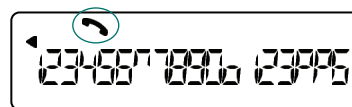

“电话”图标

### 拨打电话

- 按下ON/OFF（开/关）键激活电话。您将听到拨号音。
- 按拨打标准电话的方式拨号。号码会显示在LCD屏幕上。  
您也可以处于待机模式时预拨号，然后按下ON/OFF（开/关）键。要在预先拨打的号码中添加一个休止符，请持续按住#号键。

### 应答呼叫

- 按任意键（“\*”、MUTE（静音）、VOLUME UP（音量增大）或VOLUME DOWN（音量减小）键除外）。有来电时，电话将振铃（除非关闭铃声），电话指示灯和LCD屏幕上的“电话”图标将闪烁。

### 结束呼叫

- 按下ON/OFF（开/关）键。

### 打开/关闭铃声

- 按住星号（\*）键。振铃关闭时，“振铃关闭”图标将会显示出来。

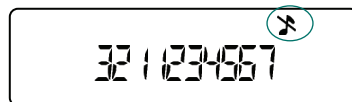

“振铃关闭”图标

## 调节铃声音量

- 电话响铃时，按VOLUME UP（音量增大）或VOLUME DOWN（音量减小）。
- 电话未激活时，按VOLUME UP（音量增大）或VOLUME DOWN（音量减小）。铃声曲调将在新级别播放一次。

## 使用快速拨号

- 接 SPEED DIAL 键。必须预先编程，才能使用该功能。

## 访问服务中心

- 处于待机模式时，持续按住0键2秒。此功能必须先经过编程才能使用。

## 在电话簿中存储号码

- 在电话处于待机（未激活）模式时输入号码。
- 持续按住PHONEBOOK（电话簿）键直至出现“电话簿”和“编程”图标。
- 按相应的数字键指定电话簿位置（0-9）。
- 再次按PHONE BOOK（电话簿）键以保存条目。您将听到确认音。
- 要在保存条目目前退出电话簿编辑模式，请按CLEAR（清除）键。

## 通过电话簿拨打电话

- 按下PHONEBOOK（电话簿）键。

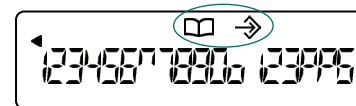

“电话簿”和“编程”图标

- 按下与要拨打的已存储电话号码相对应的数字（0-9）。
- 按下ON/OFF（开/关）键启用电话。您将听到拨号音。



## MAX™ EX クイックスタートガイド

### テクニカルサポート

電話: +1-800-283-5936 (米国)  
+1-801-974-3760  
ファックス: +1-801-977-0087 (米国)  
電子メール: [tech.support@clearone.com](mailto:tech.support@clearone.com)

**!** 注意: マニュアルに記載されている「安全に関する重要な情報」をお読みください。

### プログラムされているオプション

がLED画面に **Q** が表示されるまで **→** を押し続けます。次に、該当するメニューオプションに対応するキーを押し、下の手順に従います。

メニューオプション	キー	プログラム方法
呼び出しメロディー	<b>1</b>	<b>Q</b> を押します。現在のメロディーが点滅します。1~5 を押して、新しいメロディーを選択します。 <b>Q</b> を押して、選択内容を保存します。
ダイヤルモード	<b>2</b>	<b>Q</b> を押します。現在のダイヤルモードが点滅します。トーンの場合は1、パルスの場合は2を押します。 <b>Q</b> を押して、選択内容を保存します。
点滅時間	<b>3</b>	<b>Q</b> を押します。現在の時間設定が点滅します。1~5 を押して、時間設定を選択します(1=600ms, 2=300ms, 3=150ms, 4=100ms, 5=80ms)。 <b>Q</b> を押して、選択内容を保存します。
地域番号*	<b>4</b>	<b>Q</b> を押します。電話がスタンバイモードのときに、LCD画面に表示する電話番号を入力します。 <b>Q</b> を押して、選択内容を保存します。
スピードダイヤル番号*	<b>5</b>	<b>Q</b> を押します。[SPEED DIAL] キーでダイヤルする電話番号を入力します。 <b>Q</b> を押して、番号を保存します。
サービス*	<b>6</b>	<b>Q</b> を押します。0キーでダイヤルする電話番号を入力します。 <b>Q</b> を押して、番号を保存します。
国	<b>7</b>	<b>Q</b> を押します。該当する国と対応する数字キーを押します。1=米国/カナダ/中国/日本/メキシコ/シンガポール、2=ヨーロッパ/CTR 21、3=オーストラリア、4=南アフリカ、5=ブラジル、6=ニュージーランド、7=韓国。 <b>Q</b> を押して、国設定を保存します。

**←** プログラムモードを終了するには、[CLEAR (クリア)] を押します。

\*1を押し続けてハイフン(-)を入力するか、\*キーを押し続けて電話番号の間に空白を入力します。  
電話番号がすでにプログラムされている場合、新しい番号を入力する前に CLEAR(クリア)を使用して古い番号を削除します。

### MAX EXの設定

#### Max EXを接続するには

1. ベースユニットのLINK OUTジャックから電話会議装置のLINK INジャックにCAT5ケーブルを接続します
  2. RJ-11 電話ケーブルを使用してベースユニットを電話ジャックに接続します。
  3. 電源コードをベースユニットに接続した後、電源コンセントに差し込みます。\*
- \* ベースユニットを電源コンセントに直接差し込むようになっているモデルには電源コードが含まれていません

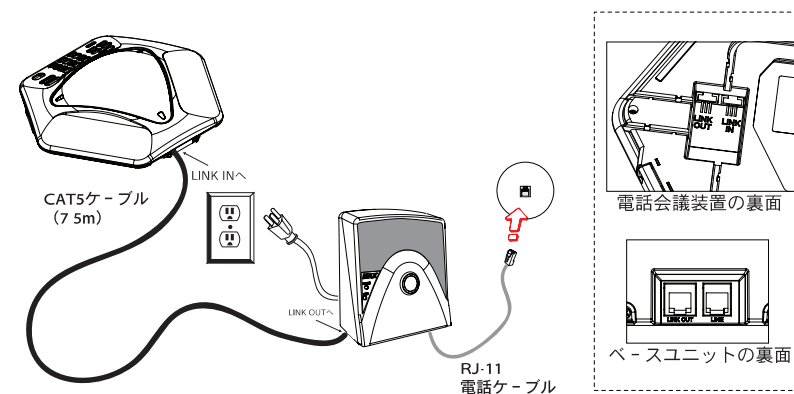





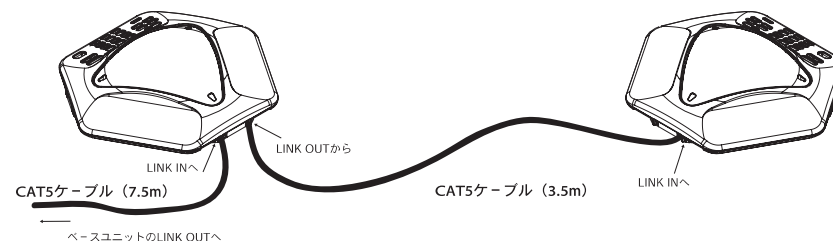



#### 追加の装置を接続するには

1. 最初の装置のLINK OUTジャックと2番目の装置のLINK INジャックにCAT5ケーブル(3.5m)を接続します。
2. 同じ方法を続けて、最大3台のMax EX電話会議装置を追加して接続します。合計4台の装置を接続できます。









## キーパッドの機能

キー	機能
	このキーを押すと電話機が作動して、発信音が聞こえます。もう一度キーを押すと、電話が切られてスタンバイモードに戻ります。
	このキーを押すと、保存した番号にダイヤルされます。このキーを2秒間押し続けると、電話帳の編集モードになります。
	このキーを1回押すと、最後に呼び出した番号にダイヤルされます。このキーを2秒間押し続けると、プログラムモードになります。
	スピードダイヤル番号を押してください。この機能はご使用前にプログラムする必要があります。
	このキーを押すと、電話の転送、キャッチホン、三者通話（お使いの電話サービスでサポートされている場合）が可能になります。
	このキーを1回押すと最後の番号が消去され、押し続けるとすべての番号が消去されます。ここでこのキーを押すとプログラムモードが終了します。
	電話中に押すと、通話音量を調整することができます。電話が鳴っているとき、またはスタンバイモードで押すと、呼び出し音量を調整することができます。
	1回押すと、通話中のマイクの消音機能がオンになります。もう一度押すと、消音機能はオフになります。電話が鳴る時、MUTE (音消去) を押すと呼び出し音が消去されます。

## LCD画面の表示



アイコン	説明	アイコン	説明
	電話機が使用中であることを示します。電話が鳴っているときには点滅します。		電話機がプログラムモードまたは電話帳の編集モードになっている場合に点灯します。
	マイクの消音機能をオンにすると表示されます。		呼び出し音をオフにすると表示されます。
	電話帳モードになっていることを示します。		19桁以上入力すると表示されます。

## 電話機の使用法

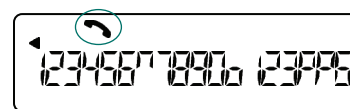

電話アイコン

### 電話をかけるには

- [ON/OFF (オン/オフ)]キーを押して、電話機を作動させます。発信音が聞こえます。
- 通常の電話機と同様に、番号をダイヤルします。LCD画面に番号が表示されます。スタンバイモードで番号をプリダイヤルしてから、[ON/OFF (オン/オフ)]キーを押して電話をかけることもできます。番号のプリダイヤル中にポーズを入れるには、シャープキー (#) を押し続けます。

### 電話に応答するには

- どんなキーパッドを押してもコールを受信することができます。(アスタリスク (\*) キー、MUTE (音消去)、VOLUME UP (音量を上げる) または VOLUME DOWN (音量を下げる) は例外です。) コールが着信すると電話が鳴り(呼び出し音がオフの場合を除く)、電話のLEDとLCD画面の電話アイコンが点滅します。

### 通話を終了するには

- [ON/OFF (オン/オフ)]キーを押します。

### 呼び出し音をオン/オフに切り替えるには (スタンバイモード)

- アスタリスク (\*) キーを押し続けます。呼び出し音をオフにすると、呼び出し音オフアイコンが点灯します。

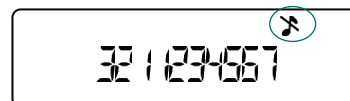

呼び出し音オフ

### 呼び出し音の音量を調整するには

- 電話が鳴っているときに、[VOLUME UP (音量を上げる)]または[VOLUME DOWN (音量を下げる)]を押します。
- 電話が非作動中に[VOLUME UP (音量を上げる)]または[VOLUME DOWN (音量を下げる)]を押します。

### スピードダイヤル番号にアクセスするには

- [SPEED DIAL]キーを押します。この機能はご使用前にプログラムする必要があります。

### サービスセンターにアクセスするには

- スタンバイモードで、0キーを2秒間押し続けます。この機能はご使用前にプログラムする必要があります。

### 電話帳に番号を保存するには

- 電話機がスタンバイ(非作動)モードのときに番号を入力します。
- 電話帳アイコンとプログラムアイコンが表示されるまで、[PHONEBOOK (電話帳)]キーを押し続けます。
- 対応させる数字キーを押して、電話帳の場所(0~9)を割り当てます。
- もう一度[PHONEBOOK (電話帳)]キーを押して、エントリを保存します。確認音が鳴ります。
- エントリを保存せずに電話機の編集モードを終了するには、[CLEAR (クリア)]を押します。

### 電話帳を使用して電話をかけるには

- [PHONEBOOK (電話帳)]キーを押します。

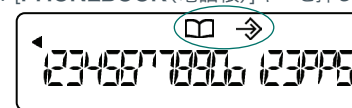

電話帳アイコンとプログラムアイコン

- ダイヤルする電話番号の保存場所と対応する数字キー(0~9)を押します。LCD画面に番号が表示されます。
- [ON/OFF (オン/オフ)]キーを押して番号をダイヤルします。

## MAX™ EX 빠른 시작 안내서



CLEARONE 제품 번호 800-158-016-00  
(버전 1.0) 2007년 9월

### 기술 지원부

전화 +1-800-283-5936 (미국)  
+1-801-974-3760  
팩스 +1-801-977-0087  
전자 우편 [tech.support@clearone.com](mailto:tech.support@clearone.com)

**!** **주의:** 설명서에 있는 안전 정보를 읽으십시오.

### 프로그래밍 메뉴에 액세스하려면

LCD화면에  이 나타날 때까지  를 길게 누릅니다. 그리고 나서 원하는 메뉴 옵션에 해당하는 키를 누른 다음 아래의 지침을 따르십시오.

메뉴 옵션	키	프로그래밍
벨소리 멜로디	<b>1</b>	 를 누릅니다. 현재 선택한 멜로디가 깜박입니다. 새로운 멜로디를 선택하려면 1 - 5까지 누릅니다. 선택 사항을 저장하려면  를 누릅니다.
전화 걸기 모드	<b>2</b>	 를 누릅니다. 현재 선택한 전화 걸기 모드가 깜박입니다. 톤을 선택하려면 1을, 펄스를 선택하려면 2를 누릅니다. 선택 사항을 저장하려면  를 누릅니다.
플래시 지속 시간	<b>3</b>	 를 누릅니다. 현재 선택한 지속 시간이 깜박입니다. 지속 시간을 선택하려면 1-5까지 누릅니다. 1 = 600ms, 2 = 300ms, 3 = 150ms, 4 = 100ms, 5 = 80ms. 선택 사항을 저장하려면  를 누릅니다.
지역 번호*	<b>4</b>	 를 누릅니다. 전화가 대기 모드에 있는 경우 LCD 화면에 나타나는 전화 번호를 입력합니다. 선택 사항을 저장하려면  를 누릅니다.
단축 다이얼 번호*	<b>5</b>	 를 누릅니다. Speed Dial 키를 눌러 전화를 걸려는 전화 번호를 입력합니다. 전화 번호를 저장하려면  를 누릅니다.
서비스*	<b>6</b>	 를 누릅니다. 0 키를 눌러 걸려는 전화 번호를 입력합니다. 전화 번호를 저장하려면  를 누릅니다.
국가	<b>7</b>	 를 누릅니다. 원하는 국가에 해당하는 번호 키를 누릅니다. 1 = 미국/캐나다/중국/일본/멕시코/싱가폴, 2 = 유럽 CTR 21, 3 = 오스트레일리아, 4 = 남아프리카, 5 = 브라질, 6 = 뉴질랜드, 7 = 남한.  를 눌러 국가 설정을 저장합니다.

 프로그래밍 모드를 종료하려면 CLEAR(완료)를 누릅니다.

\*1을 길게 눌러 하이픈(-)을 입력하거나 \* 키를 길게 눌러 전화 번호 사이에 빈 공간을 입력합니다. 번호가 이미 프로그래밍된 경우, CLEAR(완료)를 눌러 새로운 번호를 입력하기 전에 기존 번호를 삭제합니다.

### MAX EX 외의 통화용 전화기

#### Max EX를 연결하려면

1. 베이스 유닛의 연결 출력 잭의 Cat.5케이블을 회의 통화용 전화기의 연결 입력잭에 연결합니다.
  2. RJ-11 전화 케이블을 사용하여 베이스 유닛을 전화 잭에 연결합니다.
  3. 전원 코드를 베이스 유닛에 연결한 다음 전원 콘센트에 꽂습니다.\*
- \* 전원 콘센트에 바로 꽂게 되어 있는 베이스 유닛에는 전원 코드가 포함되어 있지 않습니다.

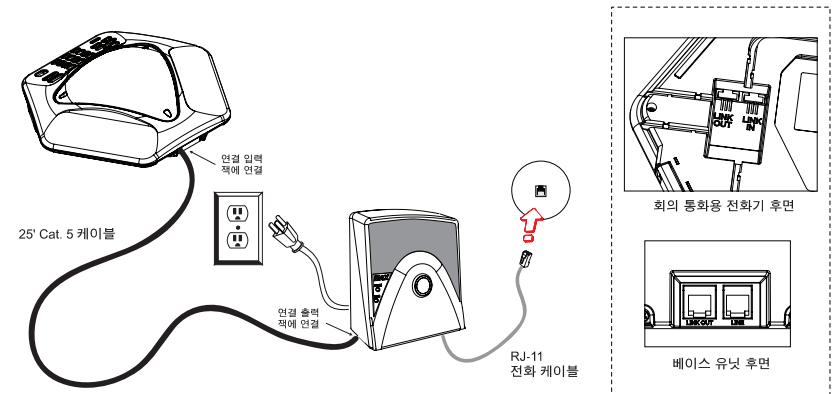

#### 추가 유닛을 연결하려면

1. 첫 번째 전화기의 연결 출력 잭 12' Cat. 5케이블을 두 번째 전화기의 연결 입력 잭에 연결합니다.
2. 같은 방식으로 Max EX전화기를 추가하여 최대 세개까지 연결합니다. 총 네개의 유닛이 연결될 수 있습니다.





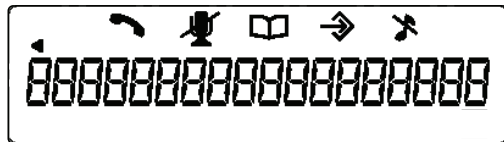

## 키패드 기능

	한 번 누르면 전화가 연결되고 신호음이 들립니다. 다시 한 번 누르면 전화가 끊기고 대기 모드로 돌아갑니다.
	저장된 번호로 전화를 겁니다. 2초간 길게 누르면 전화 번호부 편집 모드가 실행됩니다.
	마지막에 통화한 번호로 전화를 겁니다. 2초간 길게 누르면 프로그램 모드가 실행됩니다.
	다이얼 하려면 단축 다이얼 번호를 누르십시오. 이 기능은 미리 프로그래밍되어야 합니다.
	통화 전달, 통화 대기 또는 3자 통화(전화 서비스가 지원되는 경우) 기능을 사용할 수 있습니다.
	한 번 누르면 마지막에 입력된 번호가 지워지고, 길게 누르면 모든 번호가 지워집니다. 프로그램 모드가 종료됩니다.
	통화 중에 누르면 통화 볼륨이 조절됩니다. 전화 벨이 울리거나 대기 모드 상태에서 누르면 벨소리 볼륨이 조절됩니다.
	한 번 누르면 통화 중에 마이크의 통화음이 소거됩니다. 다시 한 번 누르면 음소거가 해제됩니다. 전화가 울릴 때 MUTE(음소거)를 누르면 벨소리가 소거됩니다.

## LCD 표시



아이콘	설명	아이콘	설명
	• 전화기의 사용 여부를 나타냅니다. • 전화기의 벨이 울리면 깜박입니다.		• 전화가 프로그램 모드이거나 전화 번호부 편집 모드인 경우 켜집니다.
	• 마이크의 통화음이 소거된 경우 나타납니다.		• 벨소리가 꺼지면 표시됩니다.
	• Phonebook(전화 번호부) 모드를 나타냅니다.		• 숫자를 18개 이상 입력한 경우 나타납니다.

## 전화기 사용

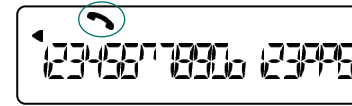

전화 아이콘

### 전화를 걸려면

1. **ON/OFF** (켜기/끄기) 키를 누르면 전화가 연결되고 신호음이 들립니다.
2. 일반 전화기에서 사용하는 것처럼 번호를 누릅니다. 번호가 LCD 화면에 나타납니다.  
대기 모드 상태에서 번호를 미리 누른 다음, **ON/OFF** (켜기/끄기)를 눌러 통화할 수도 있습니다.  
미리 누른 전화 번호를 잠시 중지 하려면 **#(샵)**키를 길게 누릅니다.

### 전화를 받으려면

- 어떤 키패드를 눌러도 전화를 받을 수 있습니다. (별표(\*)키, MUTE(음소거), VOLUME UP(볼륨 크게) 또는 VOLUME DOWN(볼륨 작게)는 예외입니다.)  
걸려온 전화가 있으면 전화가 울리고 (벨소리가 꺼져 있지 않으면) 전화기의 LED와 LCD 화면의 전화기 아이콘이 깜박입니다.

### 전화를 끝내려면

- **ON/OFF** (켜기/끄기)를 누릅니다.

### 벨소리를 켜거나 끄려면 (대기 모드에서)

- 벨소리를 켜거나 끄려면 별표(\*)키를 길게 누릅니다. 벨소리가 꺼지면 벨소리 끄기 아이콘이 켜집니다.

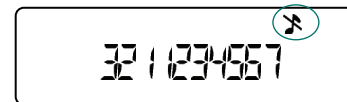

벨소리 끄기 아이콘

### 벨소리 볼륨을 조절하려면

- 전화가 울릴 때, **VOLUME UP** (볼륨 크게) 또는 **VOLUME DOWN**.
- 전화가 비활성 상태일 때, **VOLUME UP** (볼륨 크게) 또는 **VOLUME DOWN** (볼륨 작게)을 누릅니다. 전화 벨소리 멜로디는 새로운 단계마다 한 번만 울립니다.

### 단축 다이얼 번호 접속하기

- **SPEED DIAL** 키를 누릅니다. 이 기능은 미리 프로그래밍해야 사용 할 수 있습니다.

### 서비스 센터에 액세스하려면

- 대기 모드인 상태에서 **0**키를 2초간 길게 누릅니다. 이 기능은 미리 프로그래밍해야 사용할 수 있습니다.

### 전화 번호부에 전화 번호를 저장하려면

1. 전화기가 대기(비활성)모드인 상태에서 전화 번호를 입력합니다.
2. 전화 번호부와 프로그램 아이콘이 나타날 때 까지 **PHONEBOOK**(전화번호부)키를 길게 누릅니다.
3. 해당되는 번호키를 눌러 전화 번호부 위치 (**0-9**)를 지정합니다.
4. **PHONEBOOK**(전화 번호부)을 다시 누르면 입력 내용이 저장됩니다. 확인음이 들립니다.
5. 입력한 전화 번호를 저장하기 않고 전화 번호부 편집 모드를 종료하려면 **CLEAR**(완료)를 누릅니다.

### 전화 번호부에서 전화 번호를 찾아 전화를 걸려면

1. **PHONEBOOK**(전화 번호부) 키를 누릅니다.

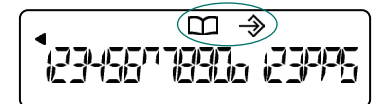

전화 번호부 및 프로그램 아이콘

2. 저장된 전화 번호의 위치에 해당하는 번호 키(**0-9**)를 눌러 전화를 겁니다. 번호가 LCD 화면에 표시됩니다.
3. **ON/OFF**(켜기/끄기) 키를 눌러 전화를 겁니다.